

expormim

outdoor

“I have had the chance to meet craftsmen and small industrialists of all types: excellent carpenters, craftsmen of Malay cane, etc. But all of them have progressively disappeared. Many of them no longer exist as they have been taken over by big factories. And it is a shame because industrial design is handmade before becoming industrial. In fact, giving birth to a product requires this handicraft stage, and when this is lost, so much is lost.”

“He tenido la oportunidad de conocer a artesanos y pequeños industriales de todo tipo: carpinteros buenísimos, artesanos de la caña de Manila, etc. Pero han ido desapareciendo. Muchos ya no tienen sitio, los han absorbido fábricas importantes. Y es una verdadera lástima, porque el diseño industrial, antes de ser industrial, es artesano. Para que un producto nazca, necesita esta etapa artesanal, y si esto se pierde, se pierde mucho.”

Miguel Milá 2012

**outdoor**

inside expormim  
6

advanced  
21

essential  
133

dining tables  
273

coffee tables & accessories  
349

technical area  
401



## About Real Sustainability

Dear friends,

Go green or don't go at all. It's easy... with commitment. Crisis come and go, but the environmental problem persists. Oceans are choking on microplastics; sewage systems produce waste monsters; chemicals and CO2 emissions are destroying our atmosphere. We need to act fast. For the past years, in Expormim we have focused on being sustainable. For real. It is our duty as a company and as citizens. Reducing the impact on our immediate environment might seem not enough but small initiatives lead to big changes.

Technology and research favour sustainability by developing healthier products such as VOC free paints or formaldehyde free materials. Recycling is also vital. All our packagings are made of recycled cardboard; our fabrics too contain recycled fibers. Through OEKO-TEX® we look for textiles and foams with conscience. It feels right. Like installing our own photovoltaic plant to self-supply electricity. We have dedicated two years to complete the implementation of the **ISO 14001** and both **PEFC** and **FSC® C164846** certified chain of custody systems which rigorously certify the origin of our raw material, as stated on our first **Sustainability Report 2019 (GRI 101 Standards)**. Rattan and wood are precious to us; that's why we must protect forests.

We are convinced quality is a sign of sustainability: the longest a piece lasts, the less harm we induce. There is no sustainability without durability. This is our gift to future generations because there is no planet B. We are just another link in the chain, but one with the power to ignite change. We need to make a difference now and we need to make it all together. Join us.

Expormim TEAM

Queridos amigos,

Solo con compromiso se puede alcanzar una sostenibilidad efectiva. Los océanos se atragantan con microplásticos; los sistemas de alcantarillado producen monstruos de desechos; químicos y emisiones de CO2 dañan la atmósfera. Debemos actuar rápido. De un tiempo a esta parte, en Expormim nos hemos centrado en alcanzar la sostenibilidad real. Es nuestro deber como compañía y como ciudadanos. Reducir el impacto sobre nuestro entorno inmediato puede parecer poco, pero son las pequeñas iniciativas las que provocan grandes cambios.

Reciclar es vital. Todos nuestros embalajes están hechos de cartón reciclado; también nuestros tejidos contienen fibras recicladas. A través de OEKO-TEX® buscamos textiles y espumas respetuosas con el medio ambiente. Es lo correcto. Como instalar nuestra propia planta fotovoltaica para autoconsumo eléctrico. Además, hemos dedicado dos años a completar la implementación de la **ISO 14001** y los sistemas de cadena de custodia **PEFC** y certificado **FSC® C164846**, que certifican rigurosamente el origen de nuestra materia prima, como se recogía en nuestra primera **Memoria de Sostenibilidad 2019 (Estándares GRI 101)**. El rattan y la madera son bienes preciosos para nosotros; de ahí que debemos proteger los bosques.

Estamos convencidos de que calidad equivale a sostenibilidad: cuanto más dura una pieza, menos daño inducimos. No hay sostenibilidad sin durabilidad. Somos un eslabón más en la cadena, pero con el poder de impulsar el cambio. Hay que marcar la diferencia ya y hay que hacerlo todos juntos. Únete a nosotros.

El equipo de Expormim







### The Mediterranean house

**[en]** Trends come and go, consumer tastes evolve while designs are renewed over and over, but quality stays the same even after three generations. In the words of the founder's granddaughter: "We want our furniture to speak well of us. We want them to express the purity, simplicity, comfort and ethics related to our region and help our customers live better and enjoy the changes nature undergoes through the seasons. We intend to promote products with a strong Mediterranean accent and thus spread the culture behind them."

**[es]** Las modas pasan, los gustos de los consumidores evolucionan y los diseños se renuevan incesantemente, pero la calidad permanece a lo largo de tres generaciones. En palabras de la nieta del fundador: "Nos gusta que sean nuestros muebles los que hablen bien de nosotros. Queremos que expresen pureza, simplicidad, bienestar y ética asociada a nuestra región. Que ayuden a nuestros clientes a vivir mejor y a disfrutar de los cambios de los ambientes naturales durante las diferentes estaciones del año. Pretendemos impulsar productos de marcado carácter mediterráneo difundiendo la cultura que está detrás de ellos."





#### **Our best secret: the expert hands of craftsmen**

**[en]** From time immemorial, we humans have been forced to learn how to handcraft materials such as wood, metal or glass in order to subsist and progressively make our daily life easier: from weapons to hunt or make war, musical instruments and body ornaments to kitchenware and furniture, only by using our imagination and our bare hands. Technological progress has brought major improvements for the manufacturing process of objects of all kind, in Expormim's particular case, beautiful and long-lasting furniture. However, there is one thing that has not changed: craftsmen still play the main role. Their hands gently stroke and stretch the rope upon the structure until achieving sufficient tautness and creating the perfect pattern with remarkable skill and maximum accuracy. All our pieces are hand-woven with great affection and aplomb by expert craftsmen: rope flows naturally between their fingers, progressively drawing a braid which is different and defining of each collection. This attachment to tradition along with the compelling will for innovation have thus become our most distinctive feature and one to be much proud of.

**[es]** Desde tiempos inmemoriales, los humanos nos hemos visto obligados a aprender a trabajar materiales como la madera, el metal o el vidrio de manera artesanal con el fin de subsistir y progresivamente hacer más llevadera nuestra existencia cotidiana: desde armas para cazar o hacer la guerra, instrumentos musicales y adornos para el cuerpo a enseres de cocina y muebles. Únicamente sirviéndonos de nuestra imaginación y nuestras manos desnudas. Los avances tecnológicos han introducido notables mejoras en el proceso de fabricación de los objetos, en el caso de Expormim, muebles resistentes y bellos, pero hay algo que, a pesar de todo, no ha cambiado: el principal actor sigue siendo el artesano. Con sus manos acarician y van tejiendo la cuerda sobre la estructura hasta generar la tensión adecuada y crear el patrón perfecto, con una destreza admirable y una precisión milimétrica. El artesano teje con maestría las piezas elaboradas con cuerda, de la misma manera que se ha tejido siempre: manualmente, haciendo que el cabo fluya con naturalidad entre los dedos y vaya poco a poco conformando un trenzado que es diferente y distintivo de cada colección. Este apego por la tradición unido a la voluntad de innovación se ha convertido en el sello inconfundible de la empresa.



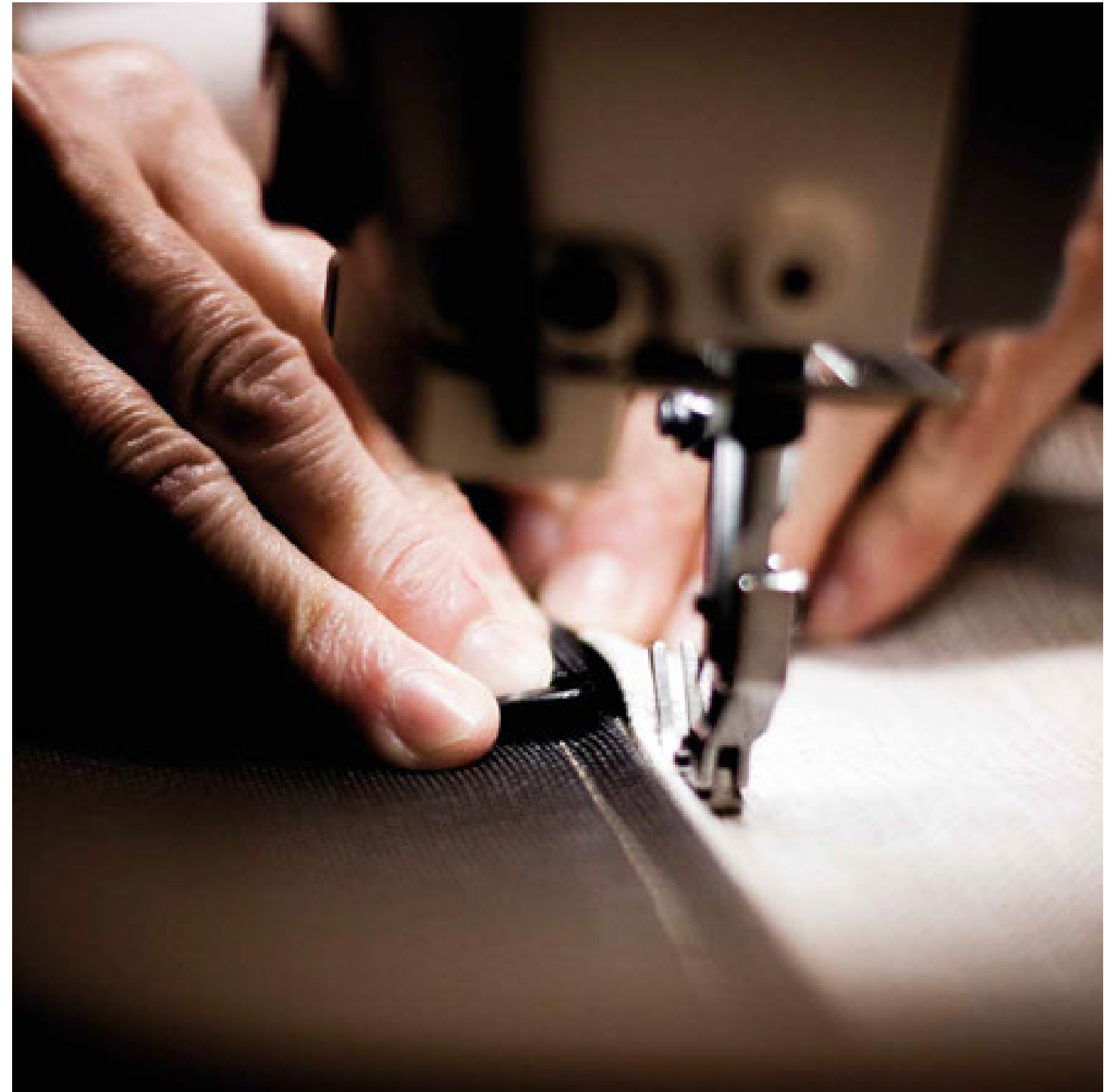

**advanced**

obi

22

livit

36

liz

50

lapala

66

blum

90

petale

110

obi  
ludovica + roberto palomba, 2022

[en] *Obi*, a tribute to Japanese culture takes a piece of Japan's most remarkable garment, the kimono, and turns it into its key element. This piece is none other than the belt, the obi. With a structure made of aluminum injection molding 100% recyclable and profile extrusion, *Obi* is a highly technological collection conceived for outdoor use, but as comfy and elegant as any indoor sofa would be.

[es] *Obi*, un tributo a la cultura japonesa toma una de las piezas de la vestimenta tradicional más célebre de Japón, el kimono, y lo convierte en su elemento clave. Dicha pieza no es otra que la faja, el obi. Con estructura fabricada en inyección de aluminio 100% reciclable y perfiles de extrusión, *Obi* es una colección altamente tecnológica, concebida para su uso exterior, pero tan confortable y elegante como cualquier sofá *indoor*.



C071 Obi. Right side module / módulo lateral dcho. 111 FT graphite. Zander ochre. Bora bora 99  
C064 Obi. XL Sofa / sofà XL. 111 FT graphite. Zander ochre. Bora bora 99











C061 Obi. Armchair / sillón. 124 FT linen. Zander brilliant white. Nature 02



**[en]** Modular collection with structure made of high resistance aluminum profile and legs of injected aluminum, finished with polyester powder. Belt made of Zander technical fabric. Possibility of customization through a wide variety of technical fabrics completely suitable for outdoor use. Removable upholstered cover.

**[es]** Colección modular con estructura en perfilería de aluminio de alta resistencia y patas en inyección de aluminio, acabado en pintura de polvo de poliéster. Banda fabricada con tejido técnico Zander. Posibilidad de personalización mediante una amplia variedad de tejidos técnicos totalmente aptos para exteriores. Tapicería desenfundable.

**[fr]** Collection modulaire avec structure fabriquée en profilé d'aluminium de haute résistance et pieds en injection d'aluminium finis avec une peinture en poudre de polyester. Bande en tissu technique Zander. Possibilité de personnaliser cette collection à travers une variété de tissus techniques complètement apte pour l'extérieur. Revêtement déhoussable.

**[de]** Modulare Kollektion, das Gestell ist aus hochfestem Aluminiumrohr und gefertigt mit Polyesterstaub. Band aus technischem Zander-Gewebe. Es steht eine Vielfalt von Stoffen & Farben zur Auswahl. Perfekt geeignet für die Nutzung im Aussenbereich. Polster abnehmbar.

Frame:

- 102 FT light grey
- 108 FT oxide
- 110 FT bronze
- 111 FT graphite
- 113 FT sage
- 120 FT off white
- 124 FT linen

Belt:

- Zander Brilliant white
- Zander Parchment
- Zander Ochre

Cushions:

- G21
- G22
- G23

ludovica + roberto palomba, 2022

**C070**

— Left side module  
Módulo lateral izq.  
Élément latéral gauche  
Linkes Modul

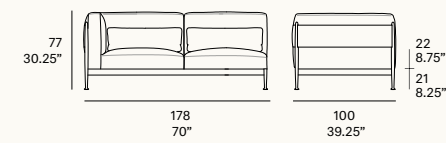

**C071**

— Right side module  
Módulo lateral dcho.  
Élément latéral droit  
Rechtes Modul

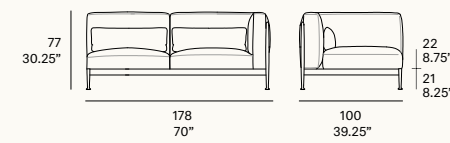

**C072**

— Central module  
Módulo central  
Élément central  
Zentralmodul

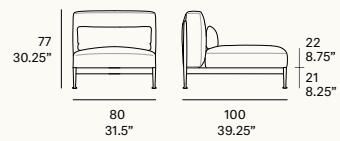

**C078**

— Double central module  
Módulo central doble  
Élément central double  
Doppelpes  
Zentralmodul

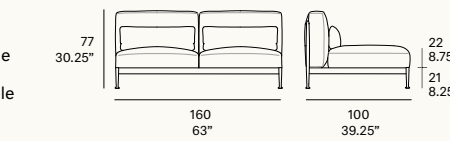

**C073**

— Left chaise longue module  
Módulo chaise longue izq.  
Élément chaise longue gauche  
Linkes Modul  
Sonnenliege

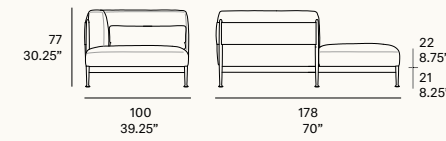

**C074**

— Right chaise longue module  
Módulo chaise longue dcho.  
Élément chaise longue droit  
Rechtes Modul  
Sonnenliege

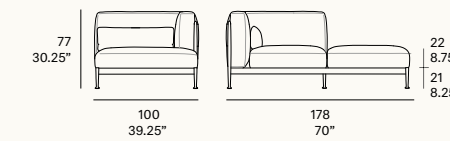

**[en]** Modular collection with structure made of high resistance aluminum profile and legs of injected aluminum, finished with polyester powder. Belt made of Zander technical fabric. Possibility of customization through a wide variety of technical fabrics completely suitable for outdoor use. Removable upholstered cover.

**[es]** Colección modular con estructura en perfilería de aluminio de alta resistencia y patas en inyección de aluminio, acabado en pintura de polvo de poliéster. Banda fabricada con tejido técnico Zander. Posibilidad de personalización mediante una amplia variedad de tejidos técnicos totalmente aptos para exteriores. Tapicería desenfundable.

**[fr]** Collection modulaire avec structure fabriquée en profilé d'aluminium de haute résistance et pieds en injection d'aluminium finis avec une peinture en poudre de polyester. Bande en tissu technique Zander. Possibilité de personnaliser cette collection à travers une variété de tissus techniques complètement apte pour l'extérieur. Revêtement déhoussable.

**[de]** Modulare Kollektion, das Gestell ist aus hochfestem Aluminiumrohr und gefertigt mit Polyesterstaub. Band aus technischem Zander-Gewebe. Es steht eine Vielfalt von Stoffen & Farben zur Auswahl. Perfekt geeignet für die Nutzung im Aussenbereich. Polster abnehmbar.

Frame:

- 102 FT light grey
- 108 FT oxide
- 110 FT bronze
- 111 FT graphite
- 113 FT sage
- 120 FT off white
- 124 FT linen

Belt:

- Zander Brilliant white
- Zander Parchment
- Zander Ochre

Cushions:

- G21
- G22
- G23

ludovica + roberto palomba, 2022

**C060**

— Armchair  
Sillón  
Fauteuil  
Sessel

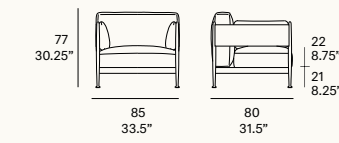

**C061**

— Armchair  
Sillón  
Fauteuil  
Sessel

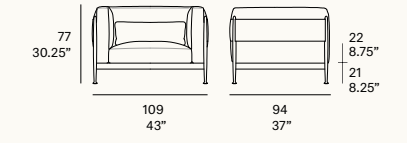

**C063**

— Sofa  
Sofá  
Canapé  
Sofa

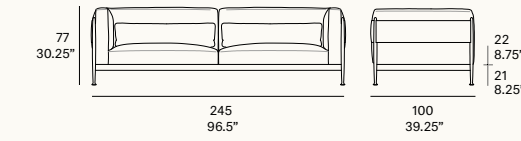

**C064**

— XL Sofa  
Sofá XL  
Canapé XL  
XL-Sofa

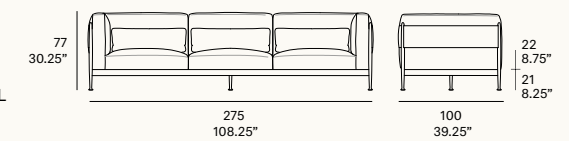

composition examples

**OBI 01**

— Modular composition  
Composición modular  
Composition modulaire  
Lounge Bereich

1 C070 + 1 C071

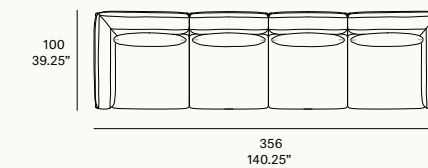

**OBI 03**

— Modular composition  
Composición modular  
Composition modulaire  
Lounge Bereich

1 C070 + 1 C072 + 1 C074

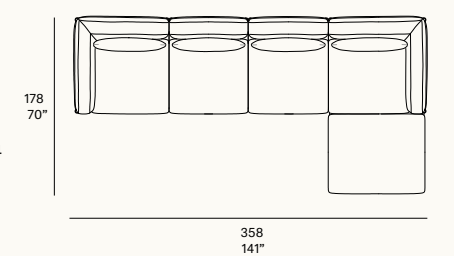

**OBI 02**

— Modular composition  
Composición modular  
Composition modulaire  
Lounge Bereich

1 C073 + 1 C071

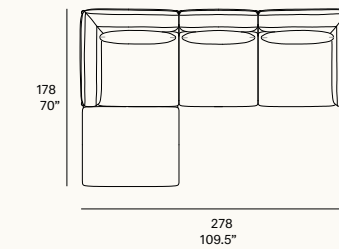

**OBI 04**

— Modular composition  
Composición modular  
Composition modulaire  
Lounge Bereich

1 C064 + 1 C071 + 1 C089 additional cushion

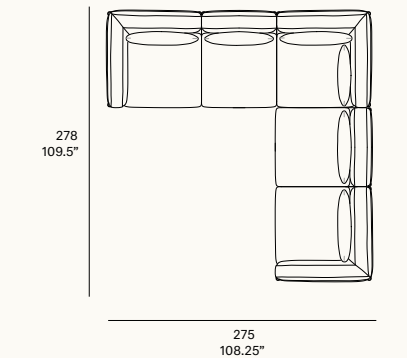

livit  
lievore altherr molina, 2016

[en] You must surrender to its embrace if you want to live it intensely. This is what *Livit*, the new outdoor sectional sofa by Lievore Altherr Molina Studio, suggests: “A welcoming piece with soft cushions buoyed up by a slender aluminum frame, which equilibrates comfort and lightness with the aim of providing a blithesome relax”. It is light and comfortable, but it does not give up in the least to that “timeless Mediterranean elegance”, as its own designers define it. A couch especially designed so everyone enjoys “at ease”.

[es] Dejarse abrazar por él para vivirlo intensamente. Es lo que nos propone el estudio Lievore Altherr Molina con *Livit*, un nuevo sofá modular para exterior: “Una pieza de gesto acogedor con móbidos cojines suspendidos sobre una esbelta estructura de aluminio, en la que confort y ligereza se equilibran con el fin de proporcionar un relax despreocupado”. Es liviano y cómodo, pero sin renunciar a esa “atemporal elegancia mediterránea”, tal y como la definen sus propios creadores. Un sofá especialmente diseñado para que cada cual disfrute “a su aire”.

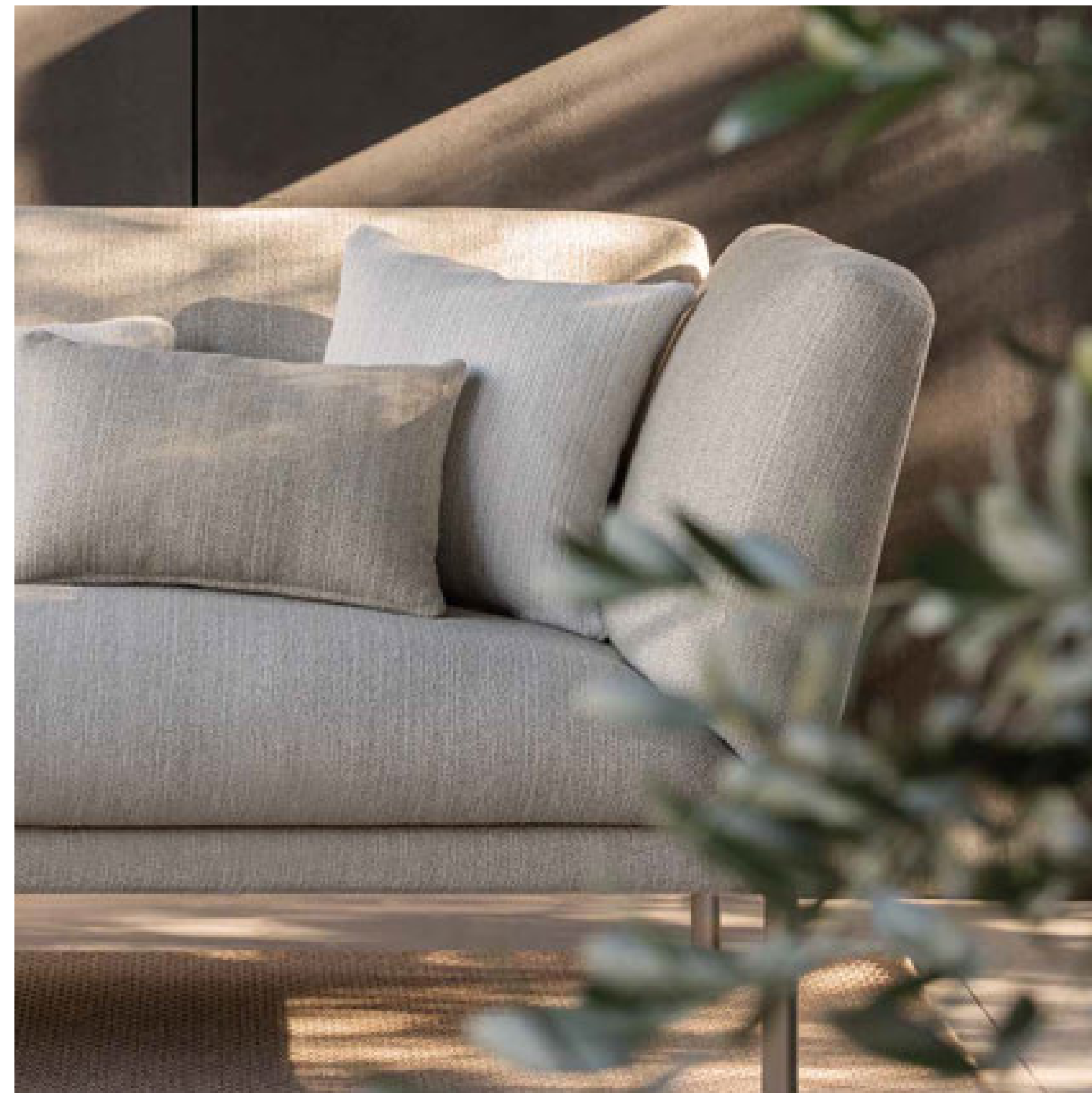



C465 Livit. Left side module / módulo lateral izq. 111 FT graphite. Heritage leaf  
C466 Livit. Right side module / módulo lateral dcho. 111 FT graphite. Heritage leaf  
C479 Livit. Footstool / banqueta. 111 FT graphite. Heritage leaf  
C480 Livit. Double footstool / banqueta doble. 111 FT graphite. Heritage leaf





C465 Livit. Left side module / módulo lateral izq. 110 FT bronze. Heritage ash  
C466 Livit. Right side module / módulo lateral dcho. 110 FT bronze. Heritage ash  
C469 Livit. Short central module / módulo central corto. 110 FT bronze. Heritage ash





C488 Livit. Daybed / cama. 120 FT off white. Silvertex ice



**[en]** Modular collection with structure made of high resistance aluminum profile and legs of injected aluminum, finished with polyester powder. Possibility of customization through a wide variety of technical fabrics completely suitable for outdoor use. Removable upholstered cover.

**[es]** Colección modular con estructura en perfilera de aluminio de alta resistencia y patas en inyección de aluminio, acabado en pintura de polvo de poliéster. Posibilidad de personalización mediante una amplia variedad de tejidos técnicos totalmente aptos para exteriores. Tapicería desenfundable.

**[fr]** Collection modulaire avec structure fabriquée en profilé d'aluminium de haute résistance et pieds en injection d'aluminium finis avec une peinture en poudre de polyester. Possibilité de personnaliser cette collection à travers une variété de tissus techniques complètement apte pour l'extérieur. Revêtement déhoussable.

**[de]** Modulare Kollektion, das Gestell ist aus hochfestem Aluminiumrohr und gefertigt mit Polyesterstaub. Es steht eine Vielfalt von Stoffen & Farben zur Auswahl. Perfekt geeignet für die Nutzung im Aussenbereich. Polster abnehmbar.

Upholstery:  
 · G21  
 · G22  
 · G23

Legs:

- 102 FT light grey
- 108 FT oxide
- 110 FT bronze
- 111 FT graphite
- 113 FT sage
- 120 FT off white
- 124 FT linen

lievore altherr molina, 2016

**C465**

Left side module  
 Módulo lateral izq.  
 Élément latéral gauche  
 Linkes Modul

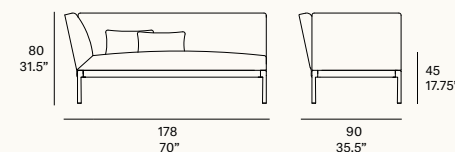

**C466**

Right side module  
 Módulo lateral dcho.  
 Élément latéral droit  
 Rechtes Modul

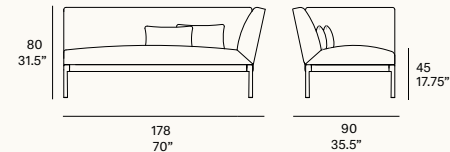

**C493**

Left chaise longue module  
 Módulo chaise longue izq.  
 Élément chaise longue gauche  
 Linkes Modul  
 Sonnenliege

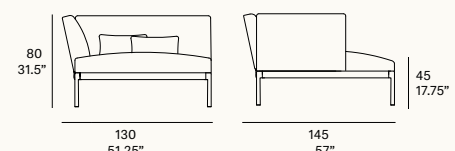

**C494**

Right chaise longue module  
 Módulo chaise longue dcho.  
 Élément chaise longue droit  
 Rechtes Modul  
 Sonnenliege

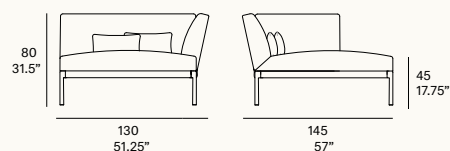

**C469**

Short central module  
 Módulo central corto  
 Élément central court  
 Zentralmodul kurz

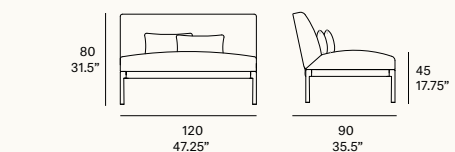

**C475**

Corner module  
 Módulo esquina  
 Élément coin  
 Eckmodul

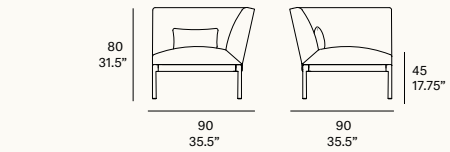

**C478**

Central module  
 Módulo central  
 Élément central  
 Zentralmodul

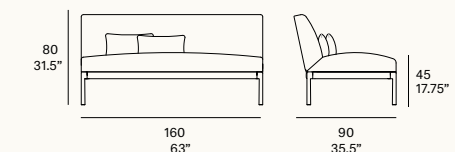

**C477**

Chaise longue module  
 Módulo chaise longue  
 Élément chaise longue  
 Modul Sonnenliege

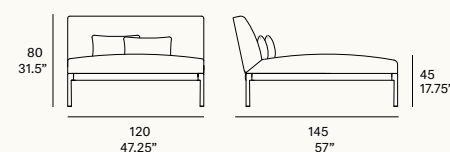

**C479**

Footstool  
 Banqueta  
 Banquette  
 Bank

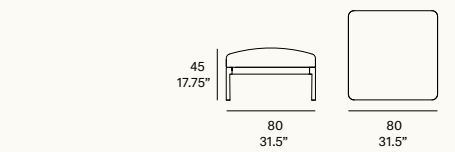

**C480**

Double footstool  
 Banqueta doble  
 Banquette double  
 Doppelte Fussbank

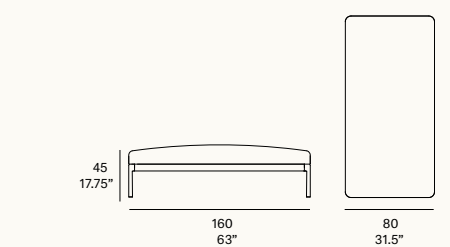

**[en]** Modular collection with structure made of high resistance aluminum profile and legs of injected aluminum, finished with polyester powder. Possibility of customization through a wide variety of technical fabrics completely suitable for outdoor use. Removable upholstered cover.

**[es]** Colección modular con estructura en perfilera de aluminio de alta resistencia y patas en inyección de aluminio, acabado en pintura de polvo de poliéster. Posibilidad de personalización mediante una amplia variedad de tejidos técnicos totalmente aptos para exteriores. Tapicería desenfundable.

**[fr]** Collection modulaire avec structure fabriquée en profilé d'aluminium de haute résistance et pieds en injection d'aluminium finis avec une peinture en poudre de polyester. Possibilité de personnaliser cette collection à travers une variété de tissus techniques complètement apte pour l'extérieur. Revêtement déhoussable.

**[de]** Modulare Kollektion, das Gestell ist aus hochfestem Aluminiumrohr und gefertigt mit Polyesterstaub. Es steht eine Vielfalt von Stoffen & Farben zur Auswahl. Perfekt geeignet für die Nutzung im Aussenbereich. Polster abnehmbar.

Upholstery:  
 · G21  
 · G22  
 · G23

Legs:

- 102 FT light grey
- 108 FT oxide
- 110 FT bronze
- 111 FT graphite
- 113 FT sage
- 120 FT off white
- 124 FT linen

lievore altherr molina, 2016

**C464**

Sofa  
 Sofá  
 Canapé  
 Sofa

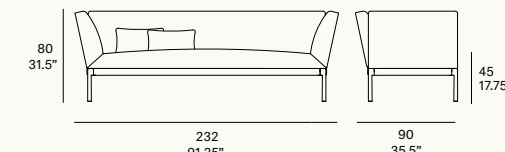

**C467**

XL sofa  
 Sofá XL  
 Canapé XL  
 XL-Sofa

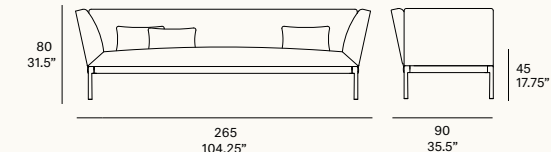

**C488**

Daybed  
 Cama

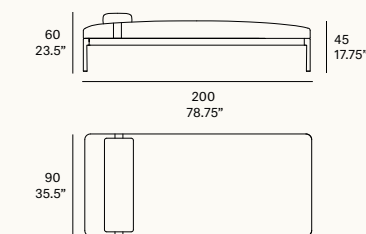

composition examples

**LIVIT 05**

Modular composition  
 Composición modular  
 Composition modulaire  
 Lounge Bereich

1 C465 + 1 C466

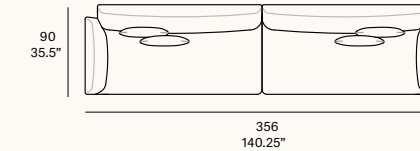

**LIVIT 07**

Modular composition  
 Composición modular  
 Composition modulaire  
 Lounge Bereich

1 C465 + 1 C494

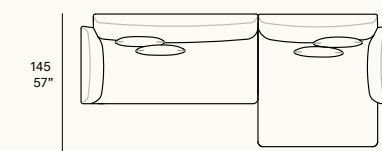

**LIVIT 06**

Modular composition  
 Composición modular  
 Composition modulaire  
 Lounge Bereich

1 C465 + 2 C466

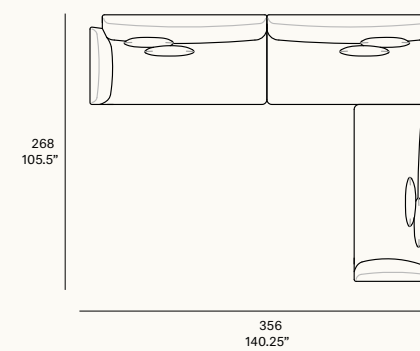

**LIVIT 08**

Modular composition  
 Composición modular  
 Composition modulaire  
 Lounge Bereich

1 C465 + 1 C469 + 1 C494

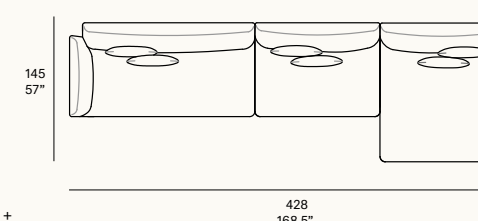

liz  
ludovica + roberto palomba, 2019/2022

[en] “*Liz* is a project inspired by the 50’s flair. A collection of big-size sofas paying homage to the sensual and captivating body shape of cinema icon *Liz Taylor*. As the elastic fabric stretches over the metallic tubular structure, it generates a series of lines and transparencies in which an enthralling graphic play of light and shadow occurs, all to create the warmest of embraces”. Being primarily devised for spacious rooms, *Liz*’s newest family member has been downsized (by reducing its armrests and depth) to fit in smaller environments. But the result is just as exquisite.

[es] “*Liz* es un proyecto inspirado en la elegancia de los años 50. Una colección de sofás de gran formato que rinde homenaje a las formas sensuales y cautivadoras de la icónica figura del cine, *Liz Taylor*. Al tensarse el tejido elástico sobre la estructura tubular de metal, se generan una serie de líneas y transparencias donde se produce un juego gráfico de luces y sombras, todo para propiciar el más cálido de los abrazos”. Concebidos en principio para espacios amplios, el miembro más reciente de la familia *Liz* viene, sin embargo, en un formato menor (se ha recortado el tamaño de los brazos y la profundidad) para encajar en entornos más reducidos. El resultado, sin embargo, es igual de exquisito.







C833 Liz. Sofa / sofà. 124 FT linen. Premium sling linen. Bora bora 99. Bora bora 99 - Bora bora 08  
C831 Liz. Armchair / sillón. 124 FT linen. Sunbrella Sling logan snowy. Bora bora 08





C831 Liz. Armchair / sillón. 124 FT linen. Sunbrella sling sailing seagull. Dolce 07. Heritage rust  
C831 Liz. Armchair / sillón. 124 FT linen. Sunbrella sling logan snowy. Bora bora 08

C831 Liz. Armchair / sillón. 113 FT sage. Batyline eden 50967. Dolce 04







C831 Liz. Armchair / sillón. 124 FT linen. Sunbrella sling sailing seagull. Dolce 07. Heritage leaf  
C831 Liz. Armchair / sillón. 124 FT linen. Sunbrella sling logan snowy. Bora bora 08. Dolce 11  
C834 Liz. XL sofa / sofá XL. 120 FT off white. Sunbrella sling logan snowy. Bora bora 08. Dolce 11 - Heritage leaf  
C833 Liz. sofa / sofá. 120 FT off white. Sunbrella sling sailing seagull. Bora bora 07



ludovica + roberto palomba, 2019/2022

**[en]** Collection with structure made of high resistance aluminum tube and die-cast aluminum legs. Possibility of customization through a wide variety of technical fabrics completely suitable for outdoor use.

**[es]** Colección con estructura fabricada en tubo de aluminio de alta resistencia y patas en fundición de aluminio. Posibilidad de personalización mediante una amplia variedad de tejidos técnicos totalmente aptos para exteriores.

**[fr]** Collection avec structure fabriquée en tube d'aluminium de haute résistance et pieds en aluminium moulé. Possibilité de personnaliser cette collection à travers une variété de tissus techniques complètement apte pour l'extérieur.

**[de]** Die Kollektion wird hergestellt aus hochfesten Aluminiumrohren und das Fussgestell aus Aluminiumguss. Es steht eine Vielfalt von Stoffen & Farben zur Auswahl. Perfekt geeignet für die Nutzung im Aussenbereich.

Frame:

- 102 FT light grey
- 108 FT oxide
- 110 FT bronze
- 111 FT graphite
- 113 FT sage
- 120 FT off white
- 124 FT linen

Upholstery:

- Sunbrella Sling
- Batyline Eden
- Batyline Elios
- Premium Sunbrella Sling

Cushions:

- G21
- G22
- G23

**C831**  
—  
Armchair  
Sillón  
Fauteuil  
Sessel

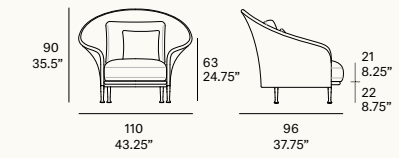

**C830**  
—  
Low armchair  
Sillón bajo  
Fauteuil bas  
Sessel mit niedriger Rückenlehne

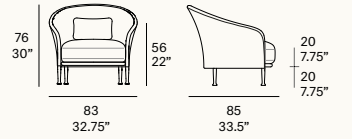

**C833**  
—  
Sofa  
Sofá  
Canapé  
Sofa

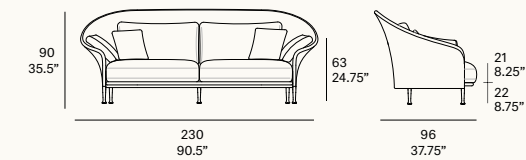

**C832**  
—  
Low sofa  
Sofá bajo  
Canapé bas  
Sofa mit niedriger Rückenlehne

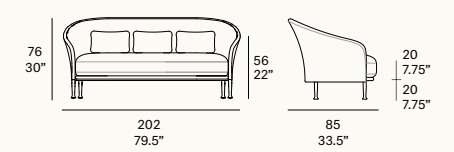

**C834**  
—  
XL sofa  
Sofá XL  
Canapé XL  
XL-Sofa

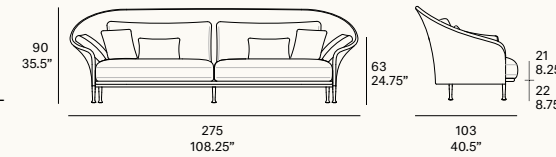

lapala  
lievore altherr molina, 2015/2022

[en] *Lapala* is Expormim's reedition of the classic 90's braided chair by Lievore Altherr Molina without losing an ounce of its primitive Mediterranean charm. The family grows this seasons with two radically contemporary versions (classic 4-legged and pyramid-shaped base), both made of FSC® C164846 certified sapele wood. "Her curves and gentle shape keep the sober, light and versatile character of the original design. This update brings a significant increase in comfort through its improved ergonomics as well as a higher performance to weather conditions due to the fact it is woven with nautical rope on a painted stainless steel frame."

[es] *Lapala* es la reedición para Expormim de la clásica silla trenzada que firmaran Lievore Altherr Molina en los 90 sin perder ni un ápice de su primigenio encanto mediterráneo. La familia crece esta temporada con dos versiones radicalmente contemporáneas (clásica con 4 patas y base piramidal), ambas realizadas en madera de sapeli certificada FSC® C164846. "Sus formas curvas y amables preservan el carácter sobrio, ligero y versátil que, en esta actualización, incorpora un significativo aumento del confort gracias a una mejora de la ergonomía. Ofrece, además, una alta resistencia a la intemperie por estar tejida en cabo náutico sobre estructura de acero inoxidable pintado."



C5977 Lapala. Hand-woven chair / silla tejida. 108 FT oxide. 415 SPK dark orange









lapala — 74

lapala — 75







lapala — 78



C597TW Lapala. Hand-woven chair with solid wood legs / silla tejida con patas de madera. WS oiled sapele wood. 409 taupe

C591T Lapala. Hand-woven low armchair / sillón bajo tejido. 111 FT graphite. 431 SPK graphite  
C590T Lapala. Hand-woven footstool / banqueta tejida. 111 FT graphite. 431 SPK graphite





C591T Lapala. Hand-woven low armchair / sillón bajo tejido. 113 FT sage. 427 forest green



lapala — 84



C599T Lapala. Hand-woven bar stool / taburete tejido. 108 FT oxide. 415 SPK dark orange

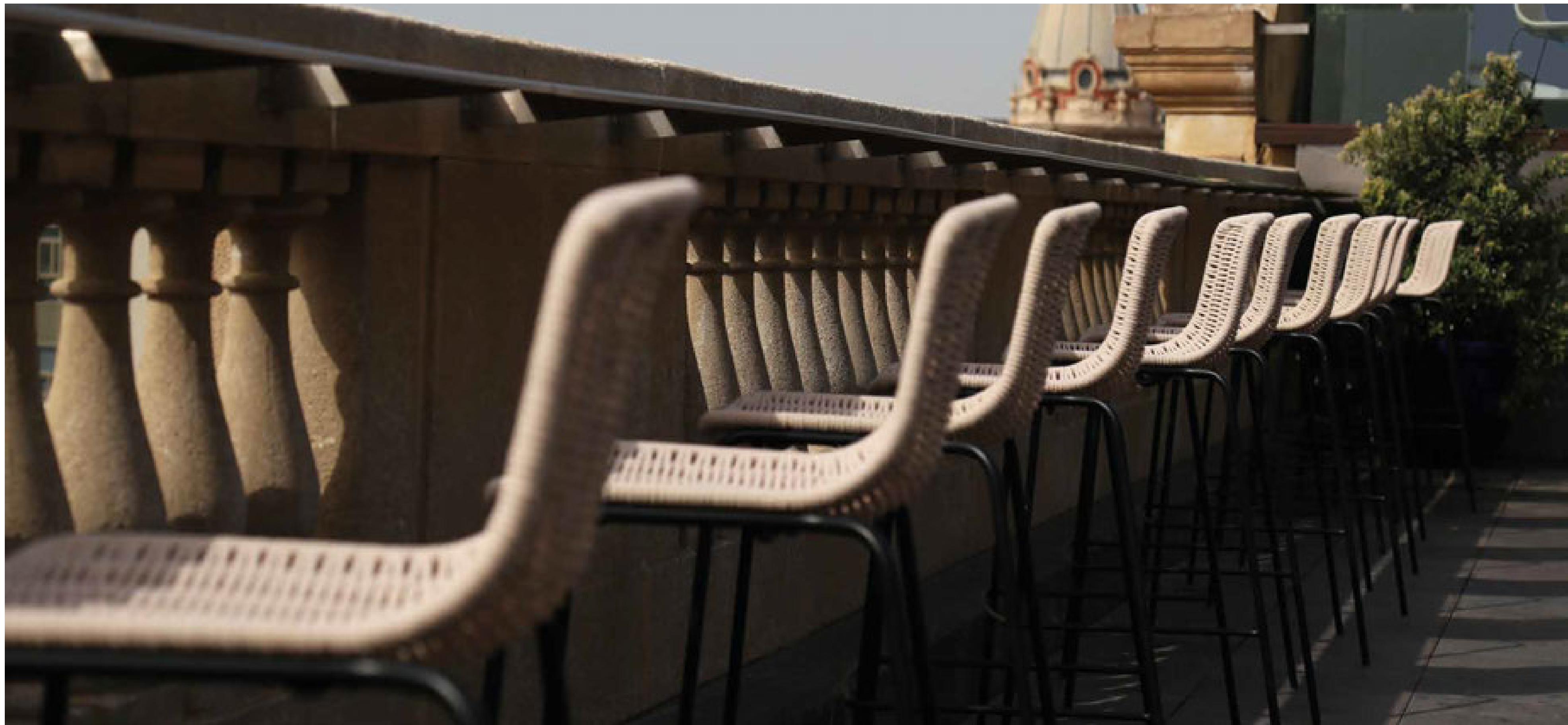

# lapala



**[en]** Collection made of stainless steel tube. Hand-woven seat and backrest with high resistance rope 7 mm/0.27" thick. Legs made of lacquered stainless steel tube. FSC® C164846 certified sapele wood is optional for dining chairs. Stackable collection (metal legs option only).

**[es]** Colección fabricada en tubo de acero inoxidable. Asiento y respaldo tejidos a mano artesanalmente con cuerda de alta resistencia de 7 mm de sección. Patas fabricadas en tubo de acero inoxidable lacado y opción de madera de sapelli certificada FSC® C164846 para las sillas de comedor. Colección apilable para la opción de patas metálicas.

**[fr]** Collection fabriquée en tube d'acier inoxydable. Assise et dossier tissé avec une corde de haute résistance de 7 mm de section. Pieds fabriqués en tube d'acier inoxydable laqué et option bois de sapelli certifié FSC® C164846 pour les chaises de salle à manger. Collection empilable pour l'option des pieds métalliques.

**[de]** Kollektion gefertigt aus rostfreiem Stahl. Sitz und Rückengeflecht handgeflochten aus 7 mm starken Seil. Beine aus lackiertem Edelstahlrohr und FSC® C164846-zertifiziertem Sapelli-Holz für Esszimmerstühle. Stapelbare Kollektion für die Option aus Metallbeinen.

**Metallic legs:**

- 102 FT light grey
- 108 FT oxide
- 110 FT bronze
- 111 FT graphite
- 113 FT sage
- 120 FT off white
- 124 FT linen

**Solid wood legs:**

- WS oiled sapele wood

**Rope:**

- 409 taupe
- 415 SPK dark orange
- 420 SPK sand
- 422 SPK concrete
- 423 SPK oxide
- 425 SPK ivy
- 426 SPK turquoise
- 427 forest green
- 430 SPK white
- 431 SPK graphite
- 434 SPK bronze

lievore altherr molina, 2015/2022

**C596 T**  
—  
Hand-woven dining armchair  
Sillón comedor tejido  
Fauteuil de salle à manger tissé  
Stuhl mit Armlehne und Seil

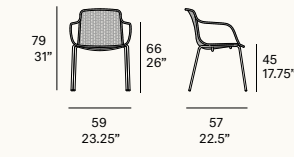

**C596 TW**  
—  
Hand-woven dining armchair with solid wood legs  
Sillón comedor tejido con patas de madera  
Fauteuil de salle à manger avec pieds en bois  
Stuhl mit Armlehne und Seil, Beine in Holz

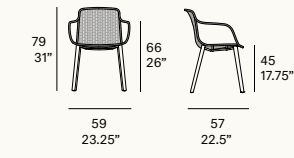

**C596 TP**  
—  
Hand-woven dining armchair with pyramid-shaped solid wood base  
Sillón comedor tejido con base piramidal de madera  
Fauteuil de salle à manger tissé avec base pyramidale en bois  
Stuhl mit Armlehne und Seil, mit Pyramiden-Holzbasis

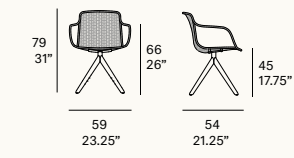

**C591 T**  
—  
Hand-woven low armchair  
Sillón bajo tejido  
Fauteuil bas tissé  
Niedriger Stuhl mit Armlehne und Seil

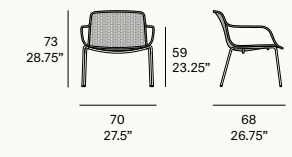

**C599 T**  
—  
Hand-woven bar stool  
Taburete tejido  
Tabouret tissé  
Barhocker mit Seil

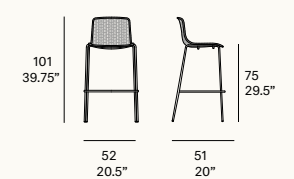

**C597 T**  
—  
Hand-woven chair  
Silla tejida  
Chaise tissé  
Stuhl mit Seil

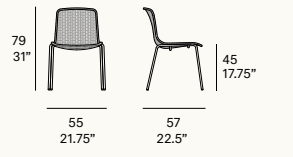

**C597 TW**  
—  
Hand-woven chair with solid wood legs  
Silla tejida con patas madera  
Chaise tissé avec pieds en bois  
Stuhl mit Seil, Beine in Holz

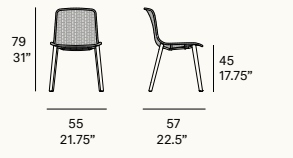

**C597 TP**  
—  
Hand-woven chair with pyramid-shaped solid wood base  
Silla tejida con base piramidal de madera  
Chaise tissé avec base pyramidale en bois  
Stuhl mit Seil mit Pyramiden-Holzbasis

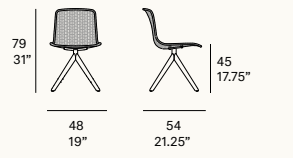

**C590 T**  
—  
Hand-woven footstool  
Banqueta tejida  
Banquette tissé  
Bank mit Seil



**C599 T C**  
—  
Hand-woven counter stool  
Taburete tejido  
Tabouret tissé  
Barhocker mit Seil

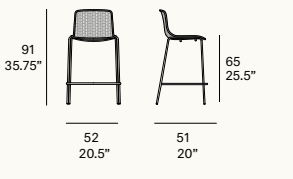

blum  
manel molina, 2020/2022

[en] *Blum*, by Manel Molina, is visually simple but with a very sophisticated internal structure intended both for outdoor and indoor use. Originally made of aluminum, now it is also available in two new versions (classic 4-legged and pyramid-shaped base) made of FSC® C164846 certified sapele wood legs. “Its soft contours and seamless surface embrace the user like a flower, an invitation to plunge into its delicate body language where elegance, classicism and contemporaneity are combined in a perfect balance to give birth to a neutral, timeless, eternal object.”

[es] *Blum*, de Manel Molina, es visualmente sencilla, pero con una estructura interna muy sofisticada, apta tanto para exterior como para interior. Originalmente fabricada en aluminio, ahora está disponible en dos nuevas versiones (clásica con 4 patas y base piramidal), fabricadas en madera de sapeli certificada FSC® C164846. “Sus contornos suaves y superficie continua abrazan al usuario como si de una flor se tratara invitando al usuario a hundirse en su delicada gestualidad donde elegancia, clasicismo y contemporaneidad se equilibran para dar lugar a una propuesta neutra, atemporal, eterna.”



C166W Blum. Dining armchair with solid wood legs / sillón comedor con patas de madera. WS oiled sapele wood. Batyline eden 50560. Dolce 04





C166W Blum. Dining armchair with solid wood legs / sillón comedor con patas de madera. WS oiled sapele wood. Premium sling linen. Heritage rust







**C166P Blum. Dining armchair with pyramid-shaped solid wood base / sillón comedor con base piramidal de madera.**  
WS oiled sapele wood. Batyline eden 50554. Heritage ash



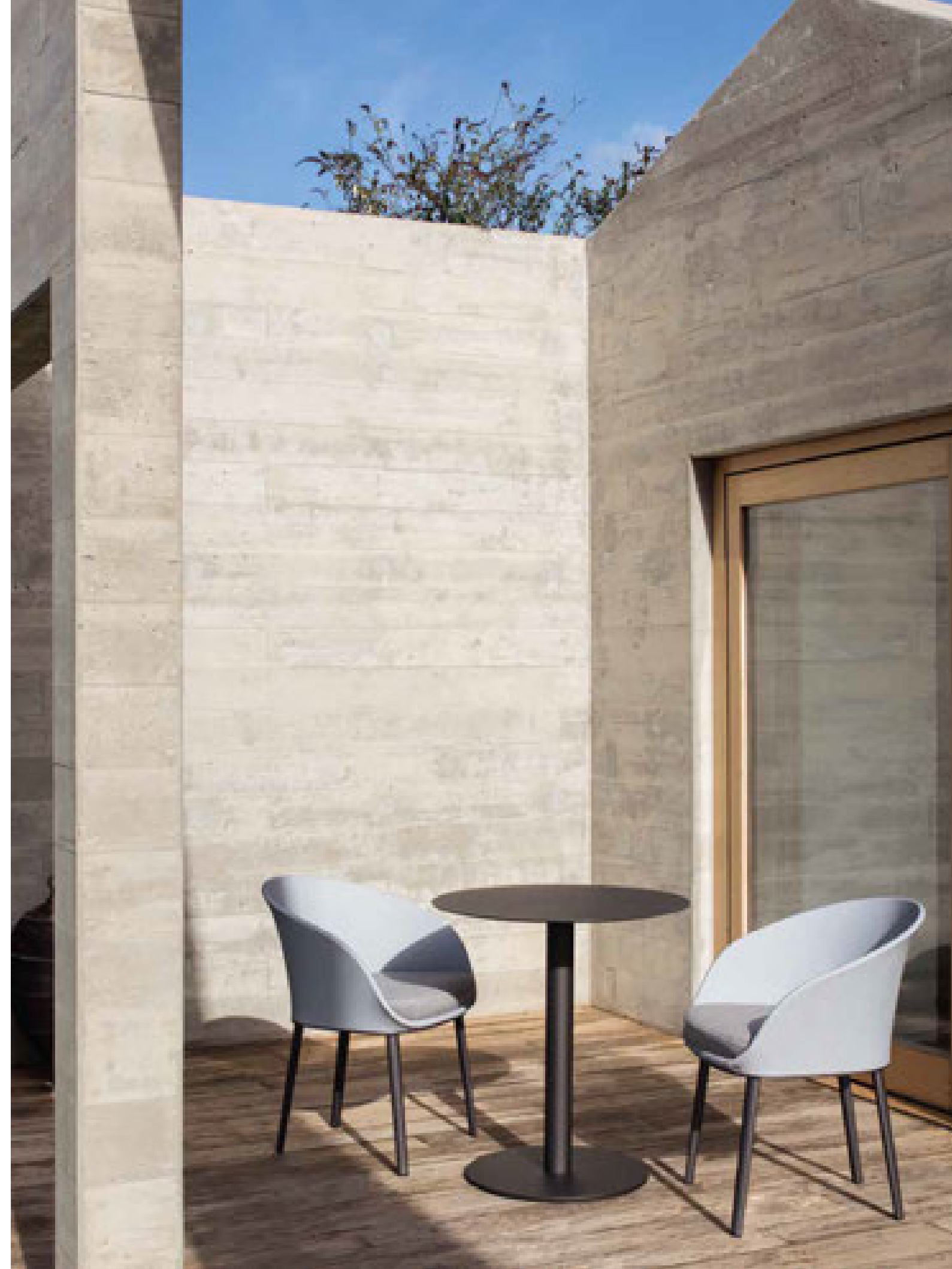





C166 Blum. Dining armchair / sillón comedor. 113 FT sage. Batyline eden 50967. Heritage moss  
C166 Blum. Dining armchair / sillón comedor. 102 FT light grey. Batyline elios 51037. Strada 51  
C166 Blum. Dining armchair / sillón comedor. 110 FT bronze. Batyline elios 51034. Dolce 83

manel molina, 2020/2022

**[en]** Collection with structure made of high resistance aluminum tube. Different options are available for the legs: hydroformed aluminum or FSC® C164846 certified sapele wood. Possibility of customization through a wide variety of technical fabrics completely suitable for outdoor use.

**[es]** Colección con estructura fabricada en tubo de aluminio de alta resistencia. Existen varias opciones de patas: fabricadas en aluminio hidroconformado y patas de madera de sapeli certificada FSC® C164846. Posibilidad de personalización mediante una amplia variedad de tejidos técnicos totalmente aptos para exteriores.

**[fr]** Collection avec structure fabriquée en tube d'aluminium de haute résistance. Il existe plusieurs options de pieds: en aluminium hydroconformé et en bois de sapelli certifié FSC® C164846. Possibilité de personnaliser cette collection à travers une variété de tissus techniques complètement apte pour l'extérieur.

**[de]** Die Kollektion wird hergestellt aus hochfesten Aluminiumrohren. Es gibt mehrere Optionen für Beine: aus hydrogeformtem Aluminium und Beine aus FSC® C164846-zertifiziertem Sapelli-Holz. Es steht eine Vielfalt von Stoffen & Farben zur Auswahl. Perfekt geeignet für die Nutzung im Aussenbereich.

**C166**

— Dining armchair  
Sillón comedor  
Fauteuil de salle à manger  
Stuhl mit Armlehene

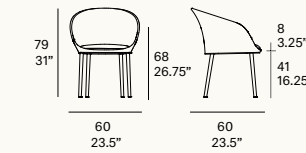

**C166 W**

— Dining armchair with solid wood legs  
Sillón comedor con patas de madera  
Fauteuil de salle à manger avec pieds en bois  
Stuhl mit Armlehene, Beine in Holz

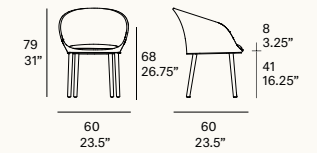

**C166 P**

— Dining armchair with pyramid-shaped solid wood base  
Sillón comedor con base piramidal de madera  
Fauteuil de salle à manger avec base pyramidale en bois  
Stuhl mit Armlehene, mit Pyramiden-Holzbasis

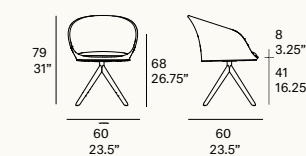

Metallic legs:

- 102 FT light grey
- 108 FT oxide
- 110 FT bronze
- 111 FT graphite
- 113 FT sage
- 120 FT off white
- 124 FT linen

Solid wood legs:

- WS oiled sapele wood

Upholstery:

- Sunbrella Sling
- Batyline Eden
- Batyline Elios
- Premium Sunbrella Sling

Cushions:

- G21
- G22
- G23



petale  
mut design, 2020/2023

[en] “Lightweight and soft. This is the way of *Petale* chairs. Made of stainless steel and textile, *Petale* is a minimalist design, manufactured with the finest outdoor materials to suit both elegant and casual environments. Plus it is easy to handle thanks to its lightness and stackability”. *Petale* is blossoming this spring: further customization will be possible thanks to three new different patterns of woven rope backrests and a stool.

[es] “Livianas y suaves. Así son las sillas *Petale*. Realizadas en acero inoxidable y textil, *Petale* es un diseño minimalista, que se vale de los más refinados materiales de exterior para adaptarse a ambientes elegantes y casuales por igual. Además, son de fácil manejo gracias a su ligereza y apilabilidad”. Esta primavera florecen nuevas versiones de *Petale*: tres patrones diferentes de tejido en cuerda para personalizar el respaldo y un taburete.





petale — 112



C0977A Petale. Hand-woven chair with diamond pattern / silla tejida con patrón diamante. 111 FT graphite. 427 forest green. Sunbrella sling logan graphite

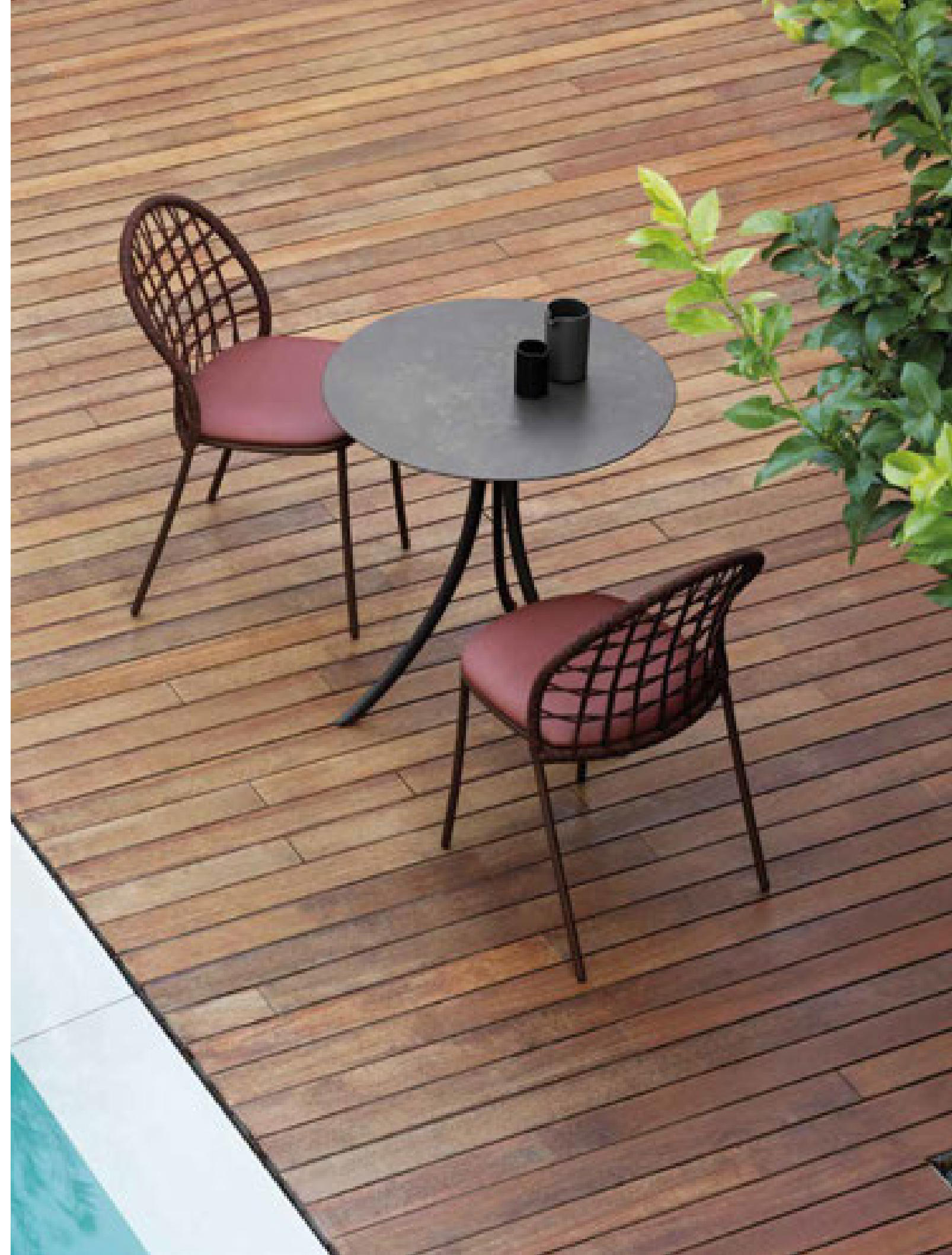

C0977B Petale. Hand-woven chair with grid pattern / silla tejida con patrón de cuadrícula. 108 FT oxide. 415 SPK dark orange. Heritage scarlet



petale — 116



C097TC Petale. Hand-woven chair with stripe pattern / silla tejida con patrón horizontal. 110 FT bronze. 520 SPK sand. Heritage papyrus





petale — 120

petale — 121



petale — 122



C097N Petale. Upholstered chair / sedia tapizada. 111 FT graphite. Sunbrella sling logan graphite







petale — 126



C099N Petale. Upholstered bar stool / taburete tapizado. 108 FT oxide. Batyline eden 50560



petale — 128



C099TA Petale. Hand-woven bar stool with diamond pattern / taburete tejido con patrón diamante. 111 FT graphite. 422 SPK concrete. Heritage slate

# petale

mut design, 2020/2023

**[en]** Collection made of stainless steel tube. Possibility of customization through a wide variety of technical fabrics completely suitable for outdoor use. New option: handwoven backrest traditionally crafted with high resistance rope. Stackable collection.

**[es]** Colección fabricada en tubo de acero inoxidable. Posibilidad de personalización mediante una amplia variedad de tejidos técnicos totalmente aptos para exteriores. Opción de respaldo tejido a mano artesanalmente con cuerda de alta resistencia. Colección apilable.

**[fr]** Collection fabriquée en tube d'acier inoxydable. Possibilité de personnaliser cette collection à travers une variété de tissus techniques complètement apte pour l'extérieur. Option de dossier tissé à la main artisanalement avec une corde de haute résistance. Collection empilable.

**[de]** Kollektion gefertigt aus rostfreiem Stahl. Es steht eine Vielfalt von Stoffen & Farben zur Auswahl. Perfekt geeignet für die Nutzung im Aussenbereich. Option der handgewebten Rückenlehne mit hoher Festigkeit Seil. Stapelbar.

## Frame:

- 102 FT light grey
- 108 FT oxide
- 110 FT bronze
- 111 FT graphite
- 113 FT sage
- 120 FT off white
- 124 FT linen

## Rope:

- taupe
- SPK dark orange
- SPK sand
- SPK concrete
- SPK oxide
- SPK ivy
- SPK turquoise
- forest green
- SPK white
- SPK graphite
- SPK bronze

## Upholstered backrest:

- Sunbrella Sling
- Batyline Eden
- Batyline Elios
- Premium Sunbrella Sling

## Upholstered seat:

- G21
- G22
- G23
- Batyline Eden
- Batyline Elios
- Premium Sunbrella Sling

### C097 N

Upholstered chair  
Silla tapizada  
Chaise tapissée  
Stuhl, gepolstert

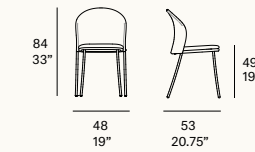

### C097 TA

Hand-woven chair with diamond pattern  
Silla tejida con patrón diamante  
Chaise tissée avec motif diamant  
Stuhl mit Seil, Rautenmuster



### C097 TB

Hand-woven chair with grid pattern  
Silla tejida con patrón de cuadrícula  
Chaise tissée avec motif quadrillé  
Stuhl mit Seil, Gittermuster

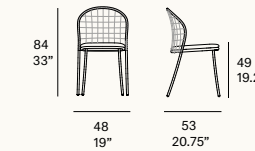

### C097 TC

Hand-woven chair with stripe pattern  
Silla tejida con patrón horizontal  
Chaise tissée avec motif horizontal  
Stuhl mit Seil, horizontalem Muster

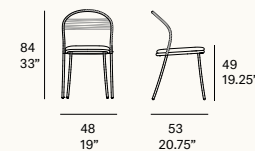

### C099 N

Upholstered bar stool  
Taburete tapizado  
Tabouret tapissé  
Barhocker, gepolstert

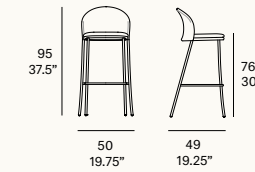

### C099 N C

Upholstered counter stool  
Taburete tapizado  
Tabouret tapissé  
Barhocker, gepolstert



### C099 TA

Hand-woven bar stool with diamond pattern  
Taburete tejido con patrón diamante  
Tabouret tissé avec motif diamant  
Barhocker mit Seil, Rautenmuster

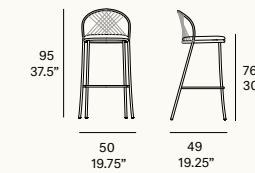

### C099 TA C

Hand-woven counter stool with diamond pattern  
Taburete tejido con patrón diamante  
Tabouret tissé avec motif diamant  
Barhocker mit Seil, Rautenmuster

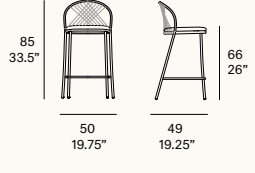

### C099 TB

Hand-woven bar stool with grid pattern  
Taburete tejido con patrón de cuadrícula  
Tabouret tissé avec motif quadrillé  
Barhocker mit Seil, Gittermuster

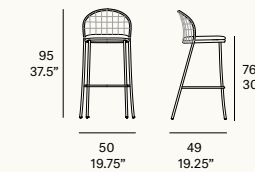

### C099 TB C

Hand-woven counter stool with grid pattern  
Taburete tejido con patrón de cuadrícula  
Tabouret tissé avec motif quadrillé  
Barhocker mit Seil, Gittermuster



### C099 TC

Hand-woven bar stool with stripe pattern  
Taburete tejido con patrón horizontal  
Tabouret tissé avec motif horizontal  
Barhocker mit Seil, horizontalem Muster

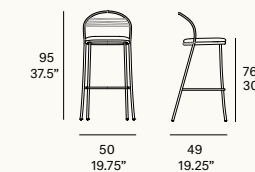

### C099 TC C

Hand-woven counter stool with stripe pattern  
Taburete tejido con patrón horizontal  
Tabouret tissé avec motif horizontal  
Barhocker mit Seil, horizontalem Muster

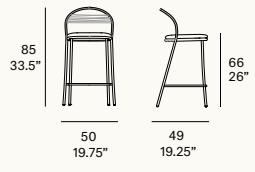

**essential**

twins

134

nido

154

plump

180

käbu

196

senso chairs

216

slim

232

rattan classics  
aluminium versions

250

up

260

twins  
mut design, 2015/2019

[en] “*Twins* has its own personality, delicate and exclusive. The key elements of the creative process are the search for comfort through the new technical fabrics, and the versatility of the pieces for indoor and outdoor spaces. This collection boasts a new proposal by MUT Design, a daybed with casual elegance and contemporary design.”

[es] “*Twins* tiene una personalidad propia, delicada y exclusiva. Los elementos clave del proceso creativo han sido la búsqueda del confort, a través de los nuevos tejidos técnicos, y la versatilidad de las piezas en entornos interiores y exteriores. Esta colección incorpora una nueva propuesta de MUT Design, una daybed con elegancia desenfadada y diseño contemporáneo.”



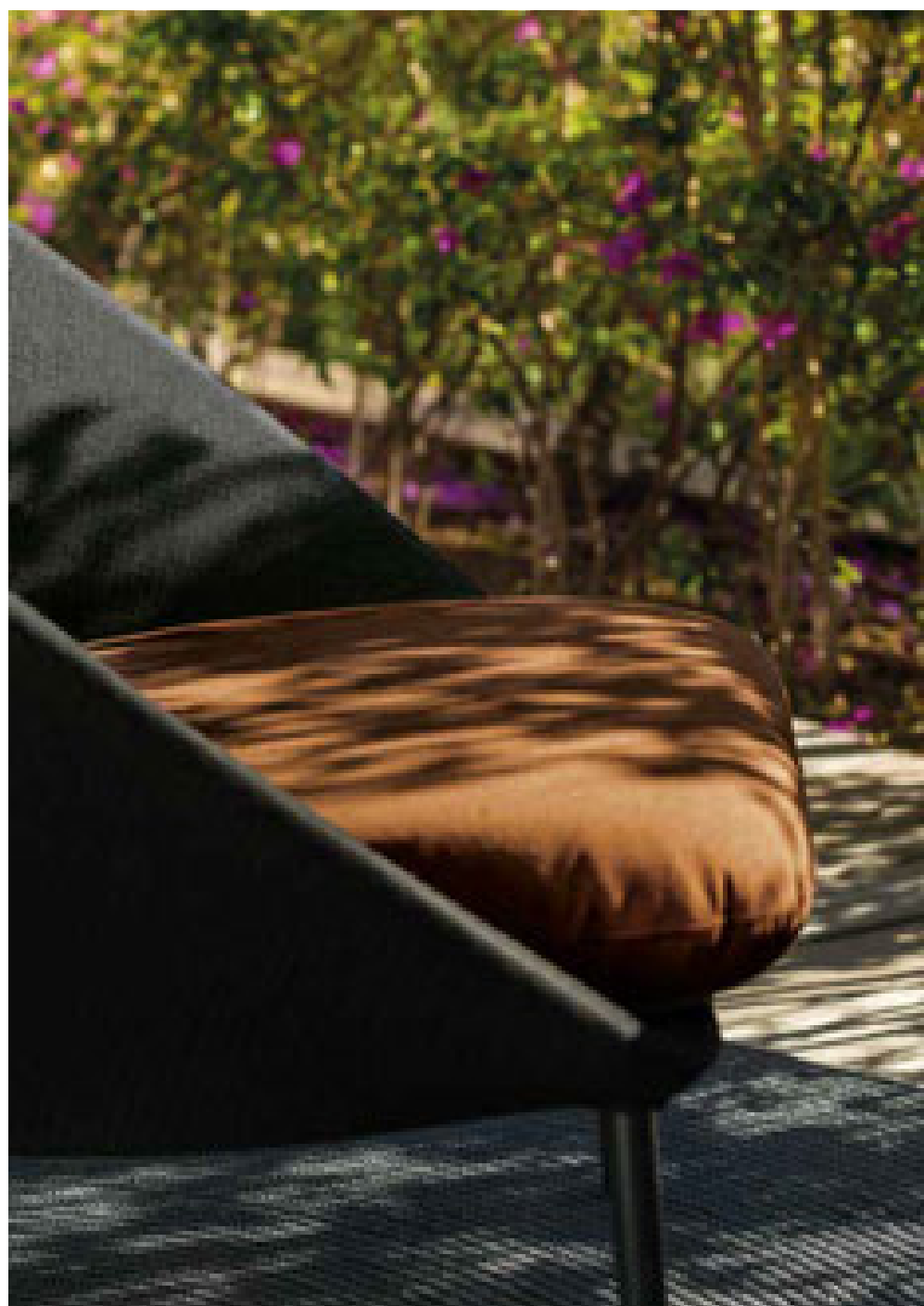

C170 Twins. Low armchair / sillón bajo. 111 FT graphite. Sunbrella sling logan graphite. Heritage rust  
C176 Twins. Footstool / banqueta. 111 FT graphite. Sunbrella sling logan graphite. Heritage rust



C170 Twins. Low armchair / sillón bajo. 111 FT graphite. Sunbrella sling logan graphite. Dolce 83  
C176 Twins. Footstool / banqueta. 111 FT graphite. Sunbrella sling logan graphite. Dolce 83









C170 Twins. Low armchair / sillón bajo. 124 FT linen. Sunbrella sling sailing space. Heritage papyrus  
C172 Twins. Sofa / sofá. 124 FT linen. Sunbrella sling sailing space. Heritage papyrus. Heritage papyrus - Heritage moss



C172 Twins. Sofa / sofa. 111 FT graphite. Batyline eden 50720. Heritage slate





# twins

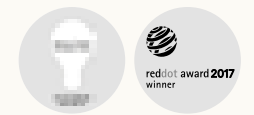

mut design, 2015/2019

**[en]** Collection made of high resistance aluminum tube. Possibility of customization through a wide variety of technical fabrics completely suitable for outdoor use.

**[es]** Colección fabricada en tubo de aluminio de alta resistencia. Posibilidad de personalización mediante una amplia variedad de tejidos técnicos totalmente aptos para exteriores.

**[fr]** Collection fabriquée en tube d'aluminium de haute résistance. Possibilité de personnaliser cette collection à travers une variété de tissus techniques complètement apte pour l'extérieur.

**[de]** Die Kollektion wird hergestellt aus hochfesten Aluminiumrohren. Es steht eine Vielfalt von Stoffen & Farben zur Auswahl. Perfekt geeignet für die Nutzung im Aussenbereich.

**Frame:**

- 102 FT light grey
- 108 FT oxide
- 110 FT bronze
- 111 FT graphite
- 113 FT sage
- 120 FT off white
- 124 FT linen

**Upholstery:**

- Sunbrella Sling
- Batyline Eden
- Batyline Elios
- Premium Sunbrella Sling

**Cushions:**

- G21
- G22
- G23

**C170**

Low armchair  
Sillón bajo  
Fauteuil bas  
Sessel mit niedriger Rückenlehne

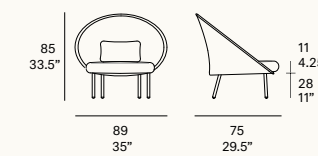

**C172**

Sofa  
Sofá  
Canapé  
Sofa

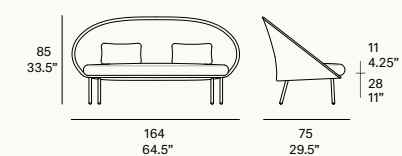

**C173**

Double chaise longue  
Tumbona doble  
Chaise longue double  
Doppelte Sonnenliege

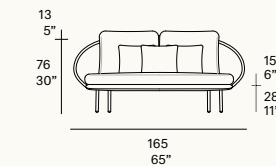

**C176**

Footstool  
Banqueta  
Banquette  
Bank

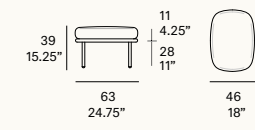

nido  
javier pastor, 2010/2022

[en] What can be said of *Nido* at this point? *Nido* is one of our senior outdoor collections. Essential because its modularity, its upholstery, the richness of its textures and its resistant structure made of stainless steel tube, the best of guarantees when producing for outdoor use. Thus, it becomes really difficult to think how the collection could be improved or extended and yet we've done it once again by means of the new stackable *Nido* armchair. The thick braid defining its armrests has been suppressed and limited to a thin rope rolled up around the upper part of the piece, so the legs can be fitted into the resulting gap. Then it's only a matter of removing the cushions and voilà!

[es] ¿Qué decir de *Nido* a estas alturas? *Nido* es una de nuestras colecciones de exterior más veteranas. Imprescindible por su modularidad, su tapizado, su riqueza de texturas y su resistente estructura en tubo de acero inoxidable, la mejor garantía para su uso en el exterior. Llegados a este punto, cuesta pensar cómo se podría mejorar o ampliar, pero lo hemos vuelto hacer con el sillón comedor apilable. Se ha suprimido el característico trenzado tupido de su reposabrazos, limitándolo a una cuerda fina arrollada en la parte superior de la pieza para que las patas puedan encajar en el hueco resultante. Solo queda retirar los cojines y, ¡voilà!





nido — 156



C255T Nido. Stackable hand-woven dining armchair / sillón comedor tejido apilable. 108 FT oxidized. 415 SPK dark orange. Customer fabric







nido — 160



C258T Nido. Hand-woven dining armchair / sillón comedor tejido. 111 FT graphite. 515 SPK dark orange. Heritage rust



nido — 162

nido — 163



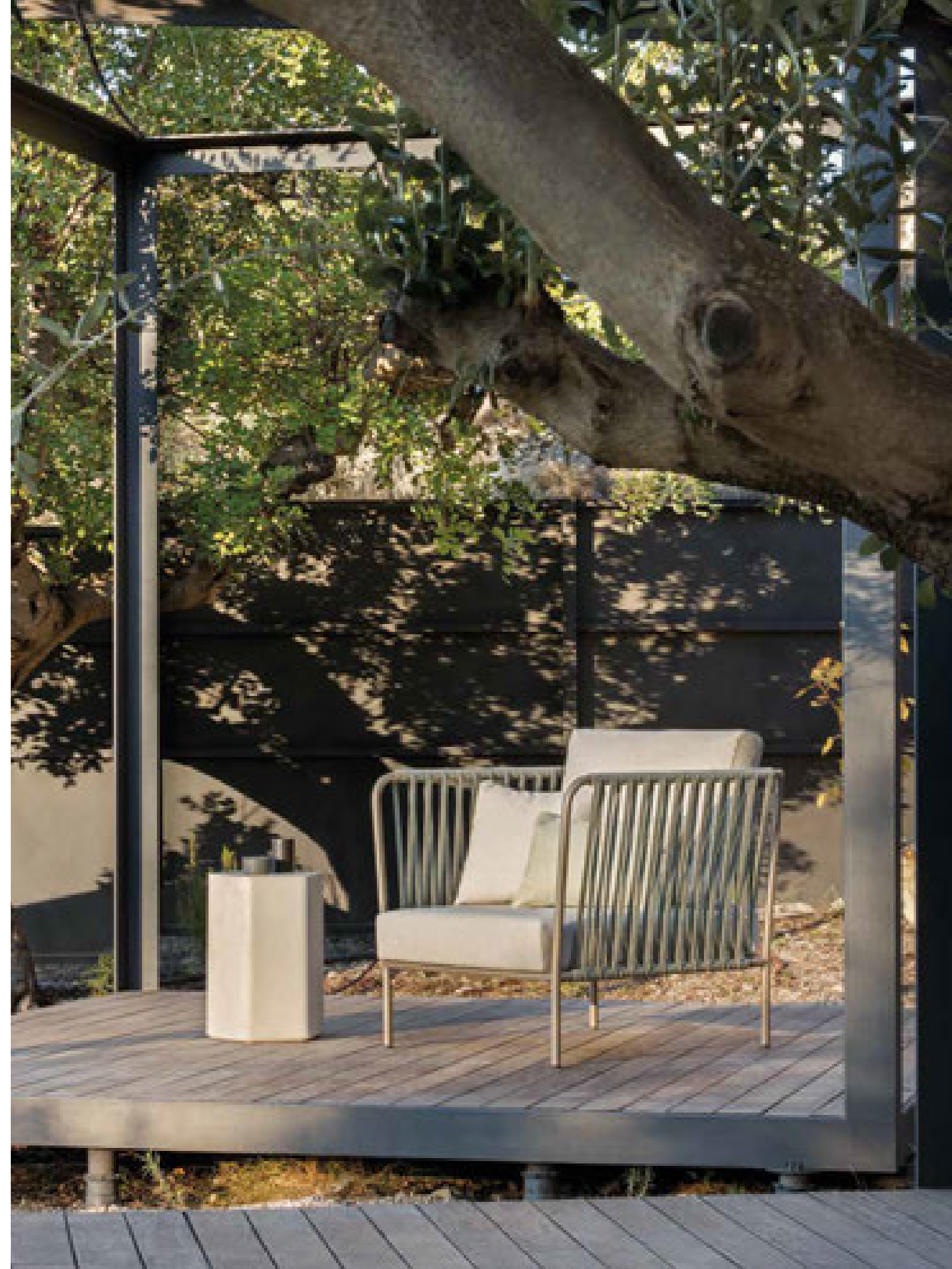

C251T Nido. Hand-woven armchair / sillón tejido. 110 FT bronze. 525 SPK ivy. Tatami 03. Tatami 02 - Heritage moss

C270T Nido. Hand-woven left side module / módulo lateral izq. tejido. 120 FT off white. 530 SPK white. Dolce 04. Dolce 04. Dolce 04 - Strada 29  
C271T Nido. Hand-woven right side module / módulo lateral dcho. tejido. 120 FT off white. 530 SPK white. Dolce 04. Dolce 04. Dolce 04 - Strada 29  
C250T Nido. Hand-woven low armchair / sillón bajo tejido. 124 FT linen. 520 SPK sand. Tatami 02. Heritage rust









C270T Nido. Hand-woven left side module / módulo lateral izq. tejido. 111 FT graphite. 509 taupe. Dolce 83  
C271T Nido. Hand-woven right side module / módulo lateral dcho. tejido. 111 FT graphite. 509 taupe. Dolce 83  
C273T Nido. Hand-woven left chaise longue module / módulo chaise longue izq. tejido. 111 FT graphite. 509 taupe. Dolce 83





# nido

**[en]** Collection made of stainless steel tube, and finished with polyester powder. Hand-woven finish with high resistance rope 24 mm/0.94" wide. Stackable dining armchair handwoven with 7 mm rope. Possibility of creating a wide variety of layouts thanks to the modularity of its elements.

**[es]** Colección fabricada en tubo de acero inoxidable, con acabado en pintura de polvo de poliéster. Acabado tejido mediante cuerda trenzada de alta resistencia de 24 mm de sección. Sillón de comedor apilable tejido con cuerda de 7 mm de sección. Posibilidad de realizar una gran variedad de composiciones gracias a la modularidad de sus elementos.

**[fr]** Collection fabriquée en tube d'acier inoxydable fini avec une peinture en poudre de polyester. Finition tissé en corde de haute résistance de 24 mm de section. Fauteuil de salle à manger empilable tressé avec une corde de section 7 mm. Possibilité de faire plusieurs compositions grâce aux éléments modulaires de la collection.

**[de]** Kollektion hergestellt aus rostfreiem Stahl und gefertigt mit Polyesterstaub. Für die Modelle mit Geflecht werden hochfeste Seile mit einem Durchmesser von 24 mm benutzt. Esszimmerstuhl stapelbar mit Seil 7 mm Querschnitt gewebt. Aufgrund der Modularität der Elemente ergibt sich eine Vielzahl von Möglichkeiten in der Zusammenstellung der Sitze.

## Frame:

- 102 FT light grey
- 108 FT oxide
- 110 FT bronze
- 111 FT graphite
- 113 FT sage
- 120 FT off white
- 124 FT linen

## Rope:

- 509 taupe
- 515 SPK dark orange
- 520 SPK sand
- 522 SPK concrete
- 523 SPK oxide
- 525 SPK ivy
- 526 SPK turquoise
- 527 forest green
- 530 SPK white
- 531 SPK graphite
- 534 SPK bronze

## Cushions:

- G21
- G22
- G23

javier pastor, 2010/2022

### C250 T

Hand-woven low armchair  
Sillón bajo tejido  
Fauteuil bas tissé  
Niedriger Sessel mit Seil

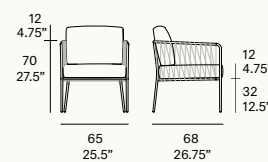

### C251 T

Hand-woven armchair  
Sillón tejido  
Fauteuil tissé  
Sessel mit Seil

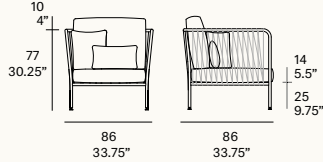

### C253 T

Hand-woven sofa  
Sofá tejido  
Canapé tissé  
Sofa mit Seil

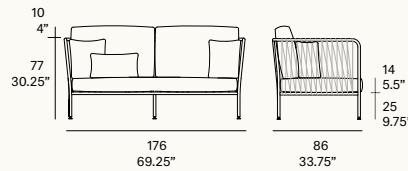

### C254 T

XL hand-woven sofa  
Sofá XL tejido  
Canapé XL tissé  
XL-Sofa mit Seil

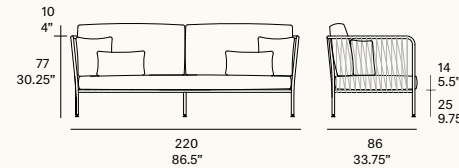

### C255 T

Stackable hand-woven dining armchair  
Sillón comedor tejido apilable  
Fauteuil de salle à manger tissé empilable  
Stuhl mit Seil, stapelbar

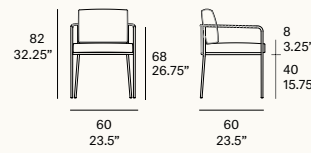

### C258 T

Hand-woven dining armchair  
Sillón comedor tejido  
Fauteuil de salle à manger tissé  
Stuhl mit Seil

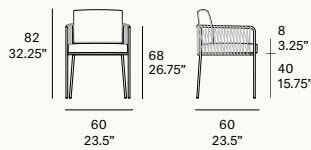

### C259 T

Hand-woven bar stool  
Taburete tejido  
Tabouret tissé  
Barhocker mit Seil

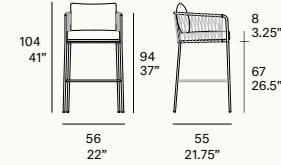

### C259 T C

Hand-woven counter stool  
Taburete tejido  
Tabouret tissé  
Barhocker mit Seil

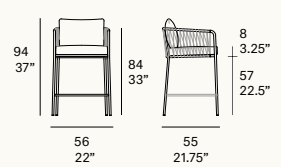

**[en]** Collection made of stainless steel tube, and finished with polyester powder. Hand-woven finish with high resistance rope 24 mm/0.94" wide. Possibility of creating a wide variety of layouts thanks to the modularity of its elements.

**[es]** Colección fabricada en tubo de acero inoxidable, con acabado en pintura de polvo de poliéster. Acabado tejido mediante cuerda trenzada de alta resistencia de 24 mm de sección. Posibilidad de realizar una gran variedad de composiciones gracias a la modularidad de sus elementos.

**[fr]** Collection fabriquée en tube d'acier inoxydable fini avec une peinture en poudre de polyester. Finition tissé en corde de haute résistance de 24 mm de section. Possibilité de faire plusieurs compositions grâce aux éléments modulaires de la collection.

**[de]** Kollektion hergestellt aus rostfreiem Stahl und gefertigt mit Polyesterstaub. Für die Modelle mit Geflecht werden hochfeste Seile mit einem Durchmesser von 24 mm benutzt. Aufgrund der Modularität der Elemente ergibt sich eine Vielzahl von Möglichkeiten in der Zusammenstellung der Sitze.

## Frame:

- 102 FT light grey
- 108 FT oxide
- 110 FT bronze
- 111 FT graphite
- 113 FT sage
- 120 FT off white
- 124 FT linen

## Rope:

- 509 taupe
- 515 SPK dark orange
- 520 SPK sand
- 522 SPK concrete
- 523 SPK oxide
- 525 SPK ivy
- 526 SPK turquoise
- 527 forest green
- 530 SPK white
- 531 SPK graphite
- 534 SPK bronze

## Cushions:

- G21
- G22
- G23

# nido

javier pastor, 2010/2022

### C270 T

Hand-woven left side module  
Módulo lateral izq. tejido  
Élément latéral gauche tissé  
Linkes Modul mit Seil

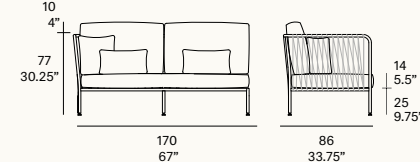

### C273 T

Hand woven left chaise longue module  
Módulo chaise longue izq. tejido  
Élément chaise longue gauche tissé  
Linke Sonnenliege mit Seil

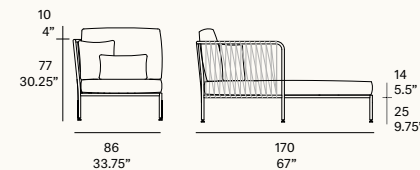

### C276 T

Hand-woven short side module  
Módulo lateral corto tejido  
Élément latéral court tissé  
Kurzes Seitenelement mit Seil

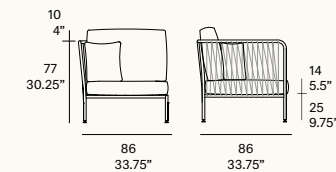

### C256

Footstool  
Banqueta  
Banquette  
Bank

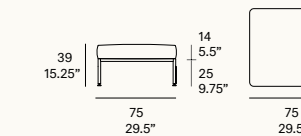

# composition examples

### NIDO 03 T

Hand-woven modular composition  
Composición modular tejida  
Composition modulaire tissé  
Lounge Bereich mit Seil

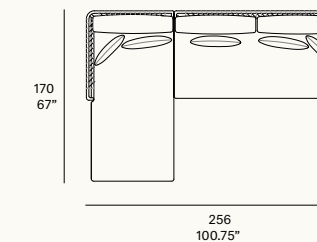

1 C273 T + 1 C271 T

### C271 T

Hand-woven right side module  
Módulo lateral dcho. tejido  
Élément latéral droit tissé  
Rechtes Modul mit Seil

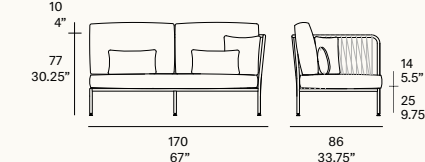

### C274 T

Hand-woven right chaise longue module  
Módulo chaise longue dcho. tejido  
Élément chaise longue droit tissé  
Rechte Sonnenliege mit Seil

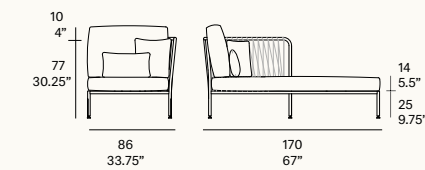

### C272 T

Hand-woven central module  
Módulo central tejido  
Élément central tissé  
Zentralmodul mit Seil

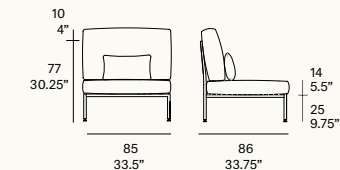

# composition examples

### NIDO 01 T

Hand-woven modular composition  
Composición modular tejida  
Composition modulaire tissé  
Lounge Bereich mit Seil

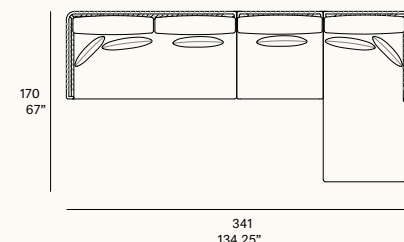

1 C270 T + 1 C272 T + 1 C274 T

### NIDO 02 T

Hand-woven modular composition  
Composición modular tejida  
Composition modulaire tissé  
Lounge Bereich mit Seil

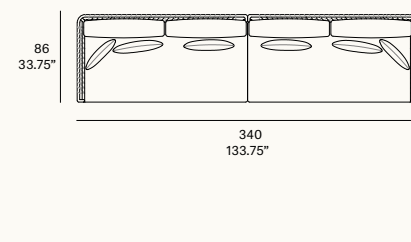

1 C270 T + 1 C271 T

plump  
studio expormim, 2014

[en] “If there are three features defining the *Plump* collection, those are, undoubtedly, the will of simple elegance, the accuracy in its manufacture and its customizable border trim. A new modular collection with a timeless purpose making the outside feel like the inside.”

[es] “Si hay tres rasgos que definen la colección *Plump* son, sin duda, la voluntad de elegancia sencilla, el rigor de su manufactura y su vivo customizable. Una nueva colección modular con vocación atemporal que infunde al exterior la sensación de interior.”

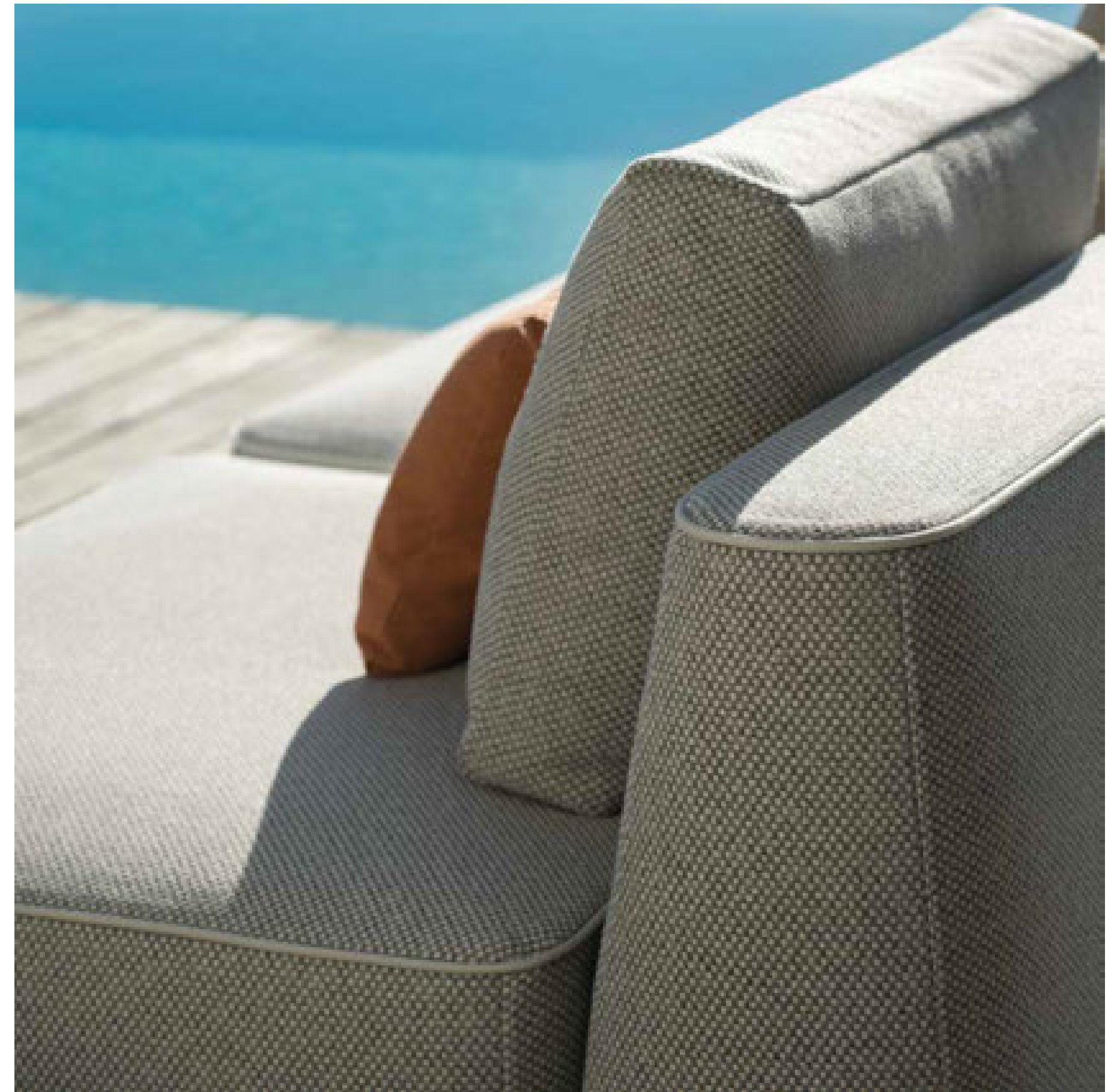



plump — 182

plump — 183





plump — 186

plump — 187

C878 Plump. Double central module / módulo central doble. Heritage leaf - Dolce 04  
C877 Plump. Right island module / módulo isla dcho. Heritage leaf - Dolce 04





C881 Plump. Ottoman / puf. Dolce 51 - Dolce 53  
C882 Plump. Ottoman / puf. Heritage leaf - Dolce 53





# plump

**[en]** Modular collection made of high resistance aluminum tube and upholstered with foam of different densities. Possibility of customization through a wide variety of technical fabrics completely suitable for outdoor use.

**[es]** Colección modular fabricada en estructura de aluminio de alta resistencia y tapizada con espuma de diferentes densidades. Posibilidad de personalización mediante una amplia variedad de tejidos técnicos totalmente aptos para exteriores.

**[fr]** Collection modulaire fabriquée en structure d'aluminium de haute résistance et revêtue en mousse de différentes densités. Possibilité de personnaliser cette collection à travers une variété de tissus techniques complètement aptes pour l'extérieur.

**[de]** Die Kollektion wird hergestellt aus einer hochfesten Aluminiumstruktur und gepolstert mit verschieden harten Schaumstoffen. Personalisierbar durch eine Auswahl von Geflechtem, gut geeignet für die Nutzung im Aussenbereich.

Upholstery:  
· G21  
· G22  
· G23

studio expormim, 2014

## C870

Left side module  
Módulo lateral izq.  
Élément latéral gauche  
Linkes Modul

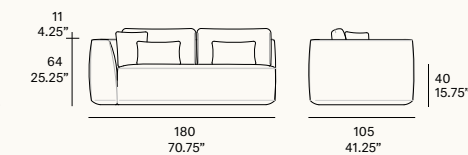

## C871

Right side module  
Módulo lateral dcho.  
Élément latéral droit  
Rechtes Modul

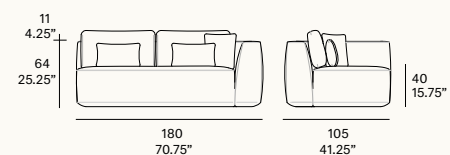

## C873

Left chaise longue module  
Módulo chaise longue izq.  
Élément chaise longue gauche  
Linke Sonnenliege

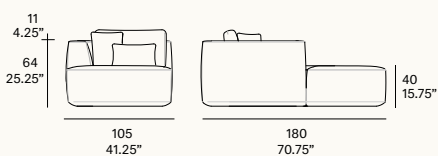

## C874

Right chaise longue module  
Módulo chaise longue dcho.  
Élément chaise longue droit  
Rechte Sonnenliege

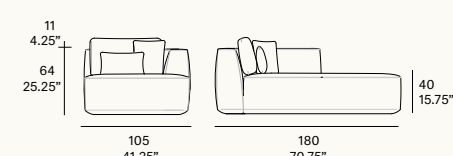

## C876

Left island module  
Módulo isla izq.  
Élément avec dossier gauche  
Linkes Inselement

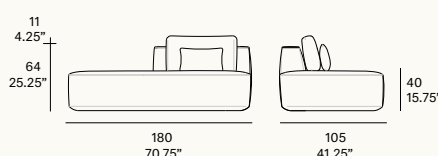

## C877

Right island module  
Módulo isla dcho.  
Élément avec dossier droit  
Rechtes Inselement

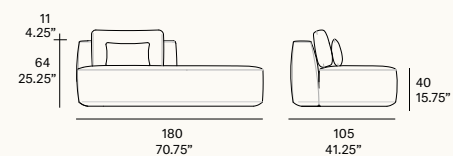

## C872

Central module  
Módulo central  
Élément central  
Zentrales Modul

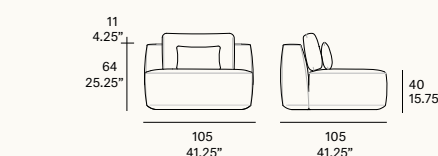

## C878

Double central module  
Módulo central doble  
Élément central double  
Doppeltes Zentralmodul

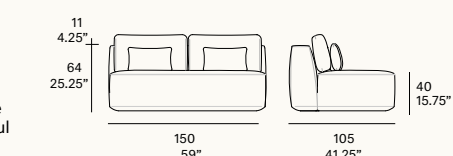

## C869

Short side module  
Módulo lateral corto  
Élément latéral court  
Seitenelement kurz

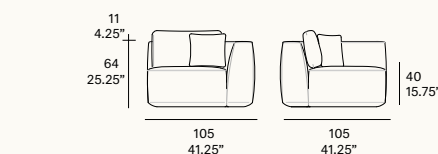

**[en]** Modular collection made of high resistance aluminum tube and upholstered with foam of different densities. Possibility of customization through a wide variety of technical fabrics completely suitable for outdoor use.

**[es]** Colección modular fabricada en estructura de aluminio de alta resistencia y tapizada con espuma de diferentes densidades. Posibilidad de personalización mediante una amplia variedad de tejidos técnicos totalmente aptos para exteriores.

**[fr]** Collection modulaire fabriquée en structure d'aluminium de haute résistance et revêtue en mousse de différentes densités. Possibilité de personnaliser cette collection à travers une variété de tissus techniques complètement aptes pour l'extérieur.

**[de]** Die Kollektion wird hergestellt aus einer hochfesten Aluminiumstruktur und gepolstert mit verschieden harten Schaumstoffen. Personalisierbar durch eine Auswahl von Geflechtem, gut geeignet für die Nutzung im Aussenbereich.

Upholstery:  
· G21  
· G22  
· G23

# plump

studio expormim, 2014

## C863

Sofa  
Sofá  
Canapé  
Sofa

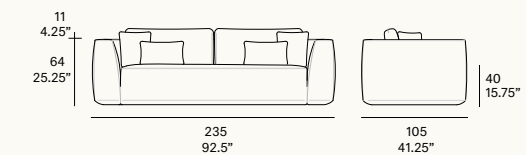

## C864

XL sofa  
Sofá XL  
Canapé XL  
XL-Sofa

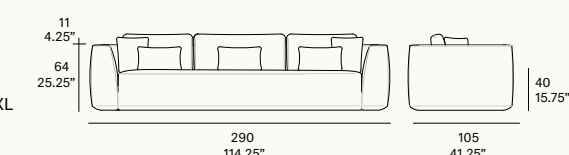

## C882

Ottoman  
Puf  
Pouf  
Sitzpuff

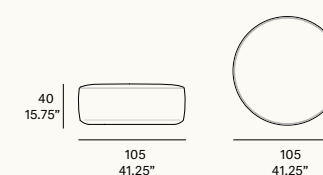

## C881

Ottoman  
Puf  
Pouf  
Sitzpuff

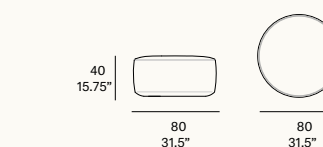

# composition examples

## PLUMP 01

Modular composition  
Composición modular  
Composition modulaire  
Lounge Bereich



1 C870 + 1 C871



## PLUMP 03

Modular composition  
Composición modular  
Composition modulaire  
Lounge Bereich



1 C873 + 1 C872 + 1 C871

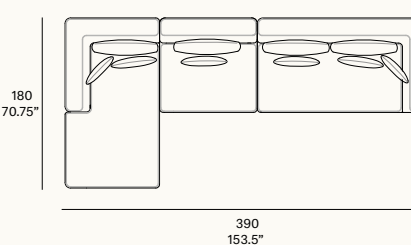

## PLUMP 02

Modular composition  
Composición modular  
Composition modulaire  
Lounge Bereich



1 C870 + 1 C874

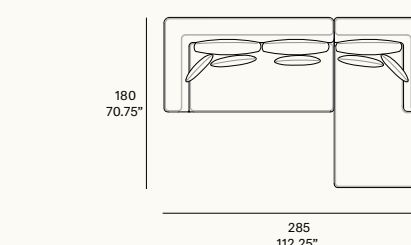

## PLUMP 04

Modular composition  
Composición modular  
Composition modulaire  
Lounge Bereich



1 C870 + 1 C877

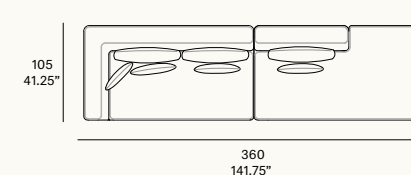

käbu  
javier pastor, 2014 /2019

[en] “*Käbu*, curve in Japanese. With this name, I underline the conceptual process behind the design of this collection. The light structure is dressed up in a technical fabric that becomes skin and wrapping. The tightness of the fabric upon the structure generates a curve emphasising the desire for a lightweight upholstered framework.”

[es] “*Käbu*, curva en japonés. Con este nombre subrayo el proceso conceptual del diseño de la colección. La estructura ligera se viste con un tejido técnico que se convierte en piel y envoltura. La curvatura que se genera como consecuencia de la tensión del tejido sobre la estructura remarca el deseo de conseguir un esqueleto ligero tapizado.”











C751 Käbu. Armchair / sillón. 111 FT graphite. Batyline eden 50967. Heritage papyrus





C770 Käbu. Left side module / módulo lateral izq. 120 off white. Sunbrella sling sailing space. Silvertex macadamia  
C771 Käbu. Right side module / módulo lateral dcho. 120 off white. Sunbrella sling sailing space. Silvertex macadamia

C762 Käbu. Chaise longue with wheels / tumbona con ruedas. 111 FT graphite. Sunbrella sling sailing space. Heritage papyrus







# käbu

**[en]** Collection made of high resistance aluminum tube. Possibility of customization through a wide variety of technical fabrics completely suitable for outdoor use. Possibility of creating a wide variety of layouts thanks to the modularity of its elements.

**[es]** Colección fabricada en tubo de aluminio de alta resistencia. Posibilidad de personalización mediante una amplia variedad de tejidos técnicos totalmente aptos para exteriores. Posibilidad de realizar una gran variedad de composiciones gracias a la modularidad de sus elementos.

**[fr]** Collection fabriquée en tube d'aluminium de haute résistance. Possibilité de personnaliser cette collection à travers d'une variété de tissus techniques complètement apte pour l'extérieur. Possibilité de faire plusieurs compositions grâce aux éléments modulaires de la collection.

**[de]** Die Kollektion wird hergestellt aus hochfestem Aluminium. Es steht eine Vielfalt von Stoffen & Farben zur Auswahl. Perfekt geeignet für die Nutzung im Aussenbereich. Aufgrund der Modularität der Elemente ergibt sich eine Vielzahl von Möglichkeiten in der Zusammenstellung der Sitze.

Frame:

- 102 FT light grey
- 108 FT oxide
- 110 FT bronze
- 111 FT graphite
- 113 FT sage
- 120 FT off white
- 124 FT linen

Upholstery:

- Sunbrella Sling
- Batyline Eden
- Batyline Elios
- Premium Sunbrella Sling

Cushions:

- G21
- G22
- G23

javier pastor, 2014/2019

**C770**

Left side module  
Módulo lateral izq.  
Élément latéral gauche  
Linkes Modul

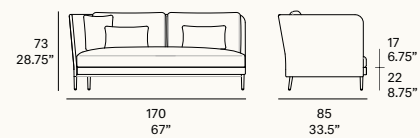

**C771**

Right side module  
Módulo lateral dcho.  
Élément latéral droit  
Rechtes Modul

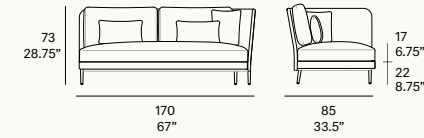

**C773**

Left chaise longue module  
Módulo chaise longue izq.  
Élément chaise longue gauche  
Linkes Modul  
Sonnenliege

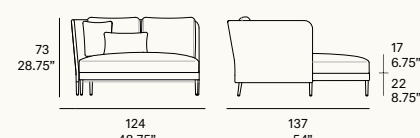

**C774**

Right chaise longue module  
Módulo chaise longue dcho.  
Élément chaise longue droit  
Rechtes Modul  
Sonnenliege

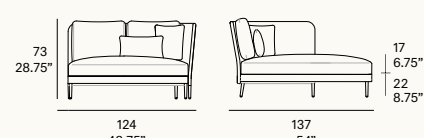

**C772**

Central module  
Módulo central  
Élément central  
Zentralmodul

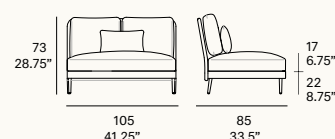

**[en]** Collection made of high resistance aluminum tube. Possibility of customization through a wide variety of technical fabrics completely suitable for outdoor use. Possibility of creating a wide variety of layouts thanks to the modularity of its elements.

**[es]** Colección fabricada en tubo de aluminio de alta resistencia. Posibilidad de personalización mediante una amplia variedad de tejidos técnicos totalmente aptos para exteriores. Posibilidad de realizar una gran variedad de composiciones gracias a la modularidad de sus elementos.

**[fr]** Collection fabriquée en tube d'aluminium de haute résistance. Possibilité de personnaliser cette collection à travers d'une variété de tissus techniques complètement apte pour l'extérieur. Possibilité de faire plusieurs compositions grâce aux éléments modulaires de la collection.

**[de]** Die Kollektion wird hergestellt aus hochfestem Aluminium. Es steht eine Vielfalt von Stoffen & Farben zur Auswahl. Perfekt geeignet für die Nutzung im Aussenbereich. Aufgrund der Modularität der Elemente ergibt sich eine Vielzahl von Möglichkeiten in der Zusammenstellung der Sitze.

Frame:

- 102 FT light grey
- 108 FT oxide
- 110 FT bronze
- 111 FT graphite
- 113 FT sage
- 120 FT off white
- 124 FT linen

Upholstery:

- Sunbrella Sling
- Batyline Eden
- Batyline Elios
- Premium Sunbrella Sling

Cushions:

- G21
- G22
- G23

# käbu

javier pastor, 2014/2019

**C751**

Armchair  
Sillón  
Fauteuil  
Sessel

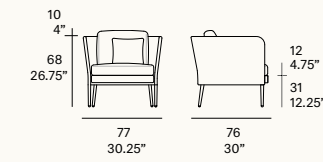

**C753**

Sofa  
Sofá  
Canapé  
Sofa

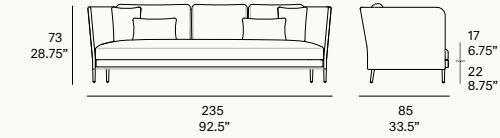

**C762**

Chaise longue with wheels  
Tumbona con ruedas  
Chaise longue à roulettes  
Sonnenliege mit Rädern

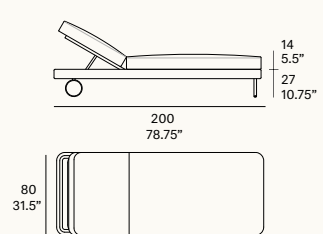

**C763**

Double chaise longue with wheels  
Tumbona doble con ruedas  
Double chaise longue à roulettes  
Doppelte Sonnenliege mit Rädern

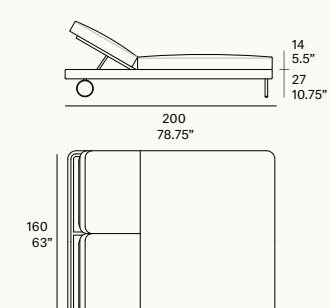

## composition examples

**KÄBU 01**

Modular composition  
Composición modular  
Composition modulaire  
Lounge Bereich

1 C770 + 1 C771

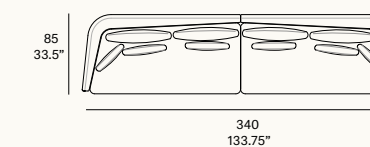

**KÄBU 03**

Modular composition  
Composición modular  
Composition modulaire  
Lounge Bereich

1 C770 + 1 C774

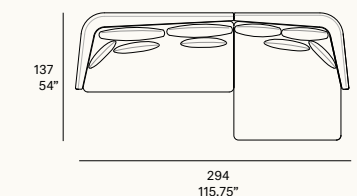

**KÄBU 02**

Modular composition  
Composición modular  
Composition modulaire  
Lounge Bereich

1 C773 + 1 C772 + C771

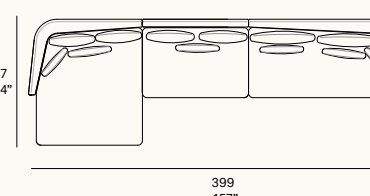

**KÄBU 04**

Modular composition  
Composición modular  
Composition modulaire  
Lounge Bereich

1 C773 + 1 C774

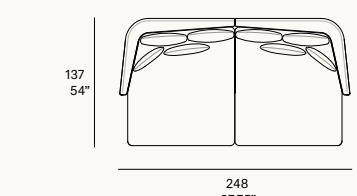

senso chairs  
studio expormim, 2013/2019

[en] “*Senso chairs* collection grows thanks to the addition of new technical fabrics specially such as Sunbrella Sling or Serge Ferrari Eden, providing a soft touch and excellent new features. The comfortable upholstered backrest contrasts with a stylized and contemporary base that can be lacquered in different tones. Suitable for outdoor use, but clearly intended for indoor use.”

[es] “La colección *Senso chairs* multiplica la diversión con nuevos tejidos técnicos como Sunbrella Sling o Serge Ferrari Eden de agradable tacto y excelentes prestaciones. Su confortable respaldo tapizado contrasta con una base estilizada y contemporánea que admite lacados en diferentes tonalidades. Apta para su uso en el exterior, pero con clara intencionalidad indoor.”







senso chairs — 220



C190 Senso chairs. Dining armchair / sillón comedor. 111 FT graphite. Premium sling linen. Dolce 04



C190 Senso chairs. Dining armchair / sillón comedor. 124 FT linen. Sunbrella sling sailing space. Heritage ash





senso chairs — 224

senso chairs — 225

C195 Senso chairs. Low armchair / sillón bajo. 124 FT linen. Batyline eden 50719. Heritage papyrus





senso chairs — 228



C198 Senso chairs. Bar stool / taburete. 111 FT graphite. Batyline eden 50967. Heritage moss

# senso chairs

studio expormim, 2013/2019

**[en]** Collection made of high resistance aluminum tube. Possibility of customization through a wide variety of technical fabrics completely suitable for outdoor use.

**[es]** Colección fabricada en tubo de aluminio de alta resistencia. Posibilidad de personalización mediante una amplia variedad de tejidos técnicos totalmente aptos para exteriores.

**[fr]** Collection fabriquée en tube d'aluminium de haute résistance. Possibilité de personnaliser cette collection à travers une variété de tissus techniques complètement apte pour l'extérieur.

**[de]** Die Kollektion wird hergestellt aus hochfesten Aluminiumrohren. Es steht eine Vielfalt von Stoffen & Farben zur Auswahl. Perfekt geeignet für die Nutzung im Aussenbereich.

**Frame:**

- 102 FT light grey
- 108 FT oxide
- 110 FT bronze
- 111 FT graphite
- 113 FT sage
- 120 FT off white
- 124 FT linen

**Upholstery:**

- Sunbrella Sling
- Batyline Eden
- Batyline Elios
- Premium Sunbrella Sling

**Cushions:**

- G21
- G22
- G23

**C190**  
—  
Dining armchair  
Sillón comedor  
Fauteuil de salle à manger  
Stuhl mit Armlehne

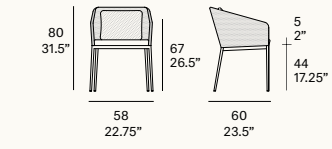

**C198**  
—  
Bar stool  
Tabouret  
Tabouret  
Barhocker

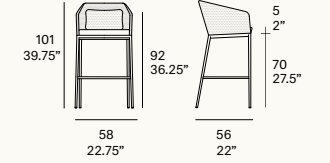

**C195**  
—  
Low armchair  
Sillón bajo  
Fauteuil bas  
Niedriger Stuhl mit Armlehne

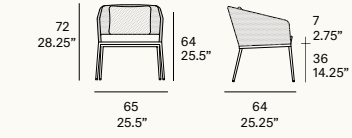

**C198 C**  
—  
Counter stool  
Tabouret  
Tabouret  
Barhocker

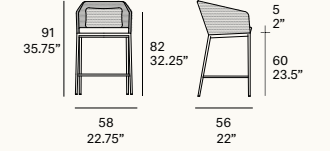

slim  
studio expormim, 2011

[en] “*Slim* is a basic though versatile collection with multiple weatherproof upholstery options, including nautical leather and polypropylene fabrics. Nonetheless it also blends into indoor spaces as smoothly as a chameleon. Never an outdoor collection seemed so fit in the inside.”

[es] “*Slim* es una colección básica, pero versátil con múltiples opciones de tapizado, tales como el cuero náutico o la tela de propileno, lo que aumenta su resistencia frente las más duras condiciones climáticas. Y, no obstante, se adapta al interior como si de un camaleón se tratase.”





slim — 234

slim — 235





C651 Slim. Armchair / sillón. 124 FT linen. Tatami 03  
C653 Slim. Sofa / sofá. 124 FT linen. Tatami 03





slim — 240

slim — 241



slim — 242



C661 Slim. Chaise longue / tumbona. Sunbrella sling sailing space





# slim

**[en]** Modular collection with structure made of high resistance aluminum covered with QuickDryFoam®. Possibility of customization through a wide variety of technical fabrics completely suitable for outdoor use. Legs made of stainless steel.

**[es]** Colección modular fabricada con estructura de aluminio de alta resistencia y recubierta con espuma QuickDryFoam®. Posibilidad de personalización mediante una amplia variedad de tejidos técnicos totalmente aptos para exteriores. Patas fabricadas en acero inoxidable.

**[fr]** Collection modulaire fabriquée en structure d'aluminium de haute résistance revêtue de mousse QuickDryFoam®. Possibilité de personnaliser cette collection à travers une variété de tissus techniques complètement apte pour l'extérieur. Les pieds sont fabriqués en acier inoxydable.

**[de]** Die Kollektion wird hergestellt aus einer hochfesten Aluminiumstruktur und gepolstert mit QuickDryFoam® Schaumstoff. Personalisierbar durch eine Auswahl von Geflechtes, geeignet für draußen. Das Fußgestell sind hergestellt aus satiniertem rostfreiem Stahl.

Upholstery:  
 - G21  
 - G22  
 - G23

Legs:

- 102 FT light grey
- 108 FT oxide
- 110 FT bronze
- 111 FT graphite
- 113 FT sage
- 120 FT off white
- 124 FT linen
- satin stainless steel

studio expormim, 2011

**C651**  
 — Armchair  
 Sillón  
 Fauteuil  
 Sessel mit Armlehne

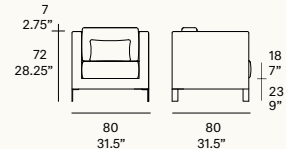

**C653**  
 — Sofa  
 Sofá  
 Canapé  
 Sofa

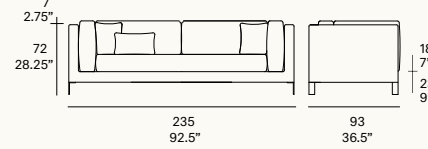

**C670**  
 — Left side module  
 Módulo lateral izq.  
 Élément latéral gauche  
 Linkes Modul

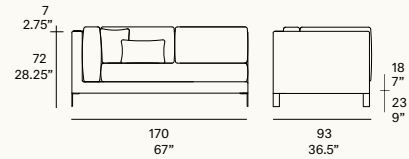

**C671**  
 — Right side module  
 Módulo lateral dcho.  
 Élément latéral droit  
 Rechtes Modul

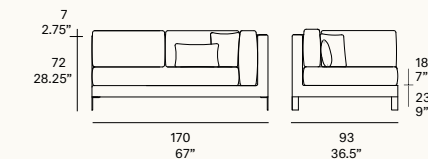

**C673**  
 — Left chaise longue module  
 Módulo chaise longue izq.  
 Élément chaise longue gauche  
 Linke Sonnenliege

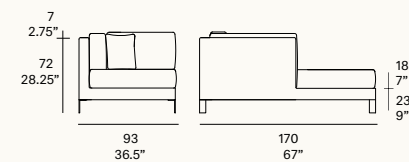

**C674**  
 — Right chaise longue module  
 Módulo chaise longue dcho.  
 Élément chaise longue droit  
 Rechte Sonnenliege

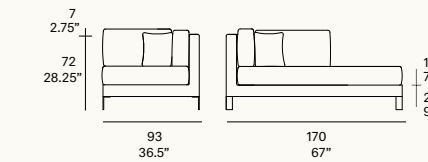

**C672**  
 — Central module  
 Módulo central  
 Élément central  
 Zentralmodul



**C678**  
 — Double central module  
 Módulo central doble  
 Élément central double  
 Doppeltes Zentralmodul

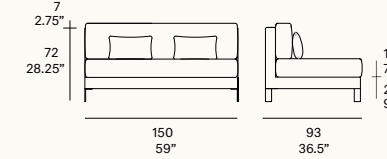

**C675**  
 — Corner module  
 Módulo esquina  
 Élément coin  
 Eckmodul



**C656**  
 — Footstool  
 Banqueta  
 Banquette  
 Bank

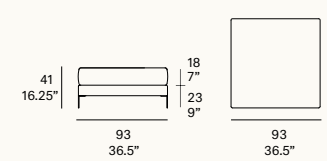

# slim

**[en]** Modular collection with structure made of high resistance aluminum covered with QuickDryFoam®. Possibility of customization through a wide variety of technical fabrics completely suitable for outdoor use. Legs made of stainless steel.

**[es]** Colección modular fabricada con estructura de aluminio de alta resistencia y recubierta con espuma QuickDryFoam®. Posibilidad de personalización mediante una amplia variedad de tejidos técnicos totalmente aptos para exteriores. Patas fabricadas en acero inoxidable.

**[fr]** Collection modulaire fabriquée en structure d'aluminium de haute résistance revêtue de mousse QuickDryFoam®. Possibilité de personnaliser cette collection à travers une variété de tissus techniques complètement apte pour l'extérieur. Les pieds sont fabriqués en acier inoxydable.

**[de]** Die Kollektion wird hergestellt aus einer hochfesten Aluminiumstruktur und gepolstert mit QuickDryFoam® Schaumstoff. Personalisierbar durch eine Auswahl von Geflechtes, geeignet für draußen. Das Fußgestell sind hergestellt aus satiniertem rostfreiem Stahl.

Upholstery:  
 - G21  
 - G22  
 - G23

Legs:

- 102 FT light grey
- 108 FT oxide
- 110 FT bronze
- 111 FT graphite
- 113 FT sage
- 120 FT off white
- 124 FT linen
- satin stainless steel

studio expormim, 2011

**C661**  
 — Chaise longue  
 Tumbona  
 Chaise longue  
 Sonnenliege

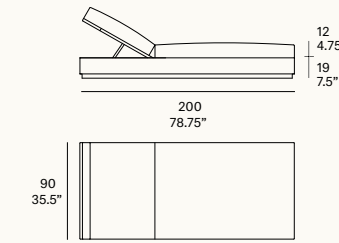

**C663**  
 — Round daybed  
 Cama redonda  
 Daybed rond  
 Rundes Daybed

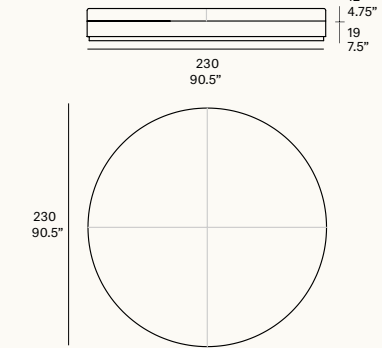

**C662**  
 — Double chaise longue  
 Tumbona doble  
 Chaise longue double  
 Doppelte Sonnenliege

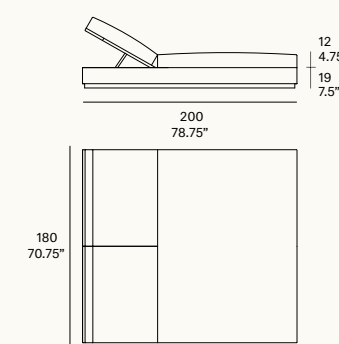

## composition examples

**SLIM 01**  
 — Modular composition  
 Composición modular  
 Composition modulaire  
 Lounge Bereich

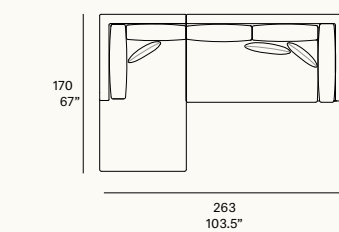

**SLIM 03**  
 — Modular composition  
 Composición modular  
 Composition modulaire  
 Lounge Bereich

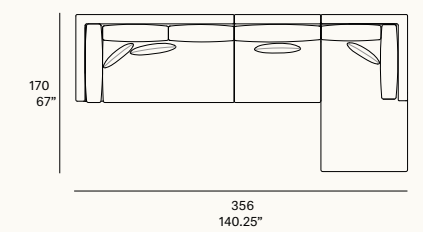

**SLIM 02**  
 — Modular composition  
 Composición modular  
 Composition modulaire  
 Lounge Bereich

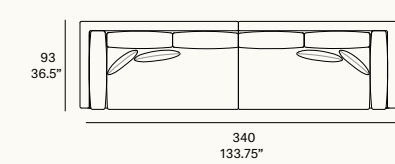

**SLIM 04**  
 — Modular composition  
 Composición modular  
 Composition modulaire  
 Lounge Bereich

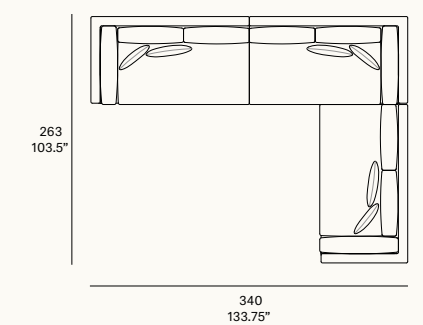

nautica outdoor  
mut design, 2013

[en] “*Nautica* is a hanging seat that pays homage to one of the first pieces produced by Expormim in the 70’s. Originally thought and made of rattan, *Nautica* comes also in an aluminum version most suitable for outdoor spaces while keeping all the flavour of the primary design. The swing chair evokes the contrasts present in the natural world through a delicate and ever-changing game of shadows that brings to mind the reflections of light upon sea waves. Strong and resistant, while visually lightweight, the swing blends easily into any environment, either suspended from a tree branch or from its self-supporting structure.”

[es] “*Nautica* es un columpio que rinde homenaje a una de las primeras piezas producidas por Expormim en los 70. En principio concebida y fabricada en rattan, *Nautica* también dispone de una versión en aluminio totalmente apta para espacios exteriores que conserva, no obstante, el espíritu del diseño original. El columpio evoca los contrastes que se dan en la naturaleza por medio de un delicado juego de sombras en movimiento que trae a la mente el reflejo de la luz cuando incide sobre las olas del mar. Fuerte y resistente, a la vez que visualmente ligero, el columpio puede integrarse perfectamente en cualquier entorno ya sea suspendido de la rama de un árbol o a través de su estructura auto-portante.”

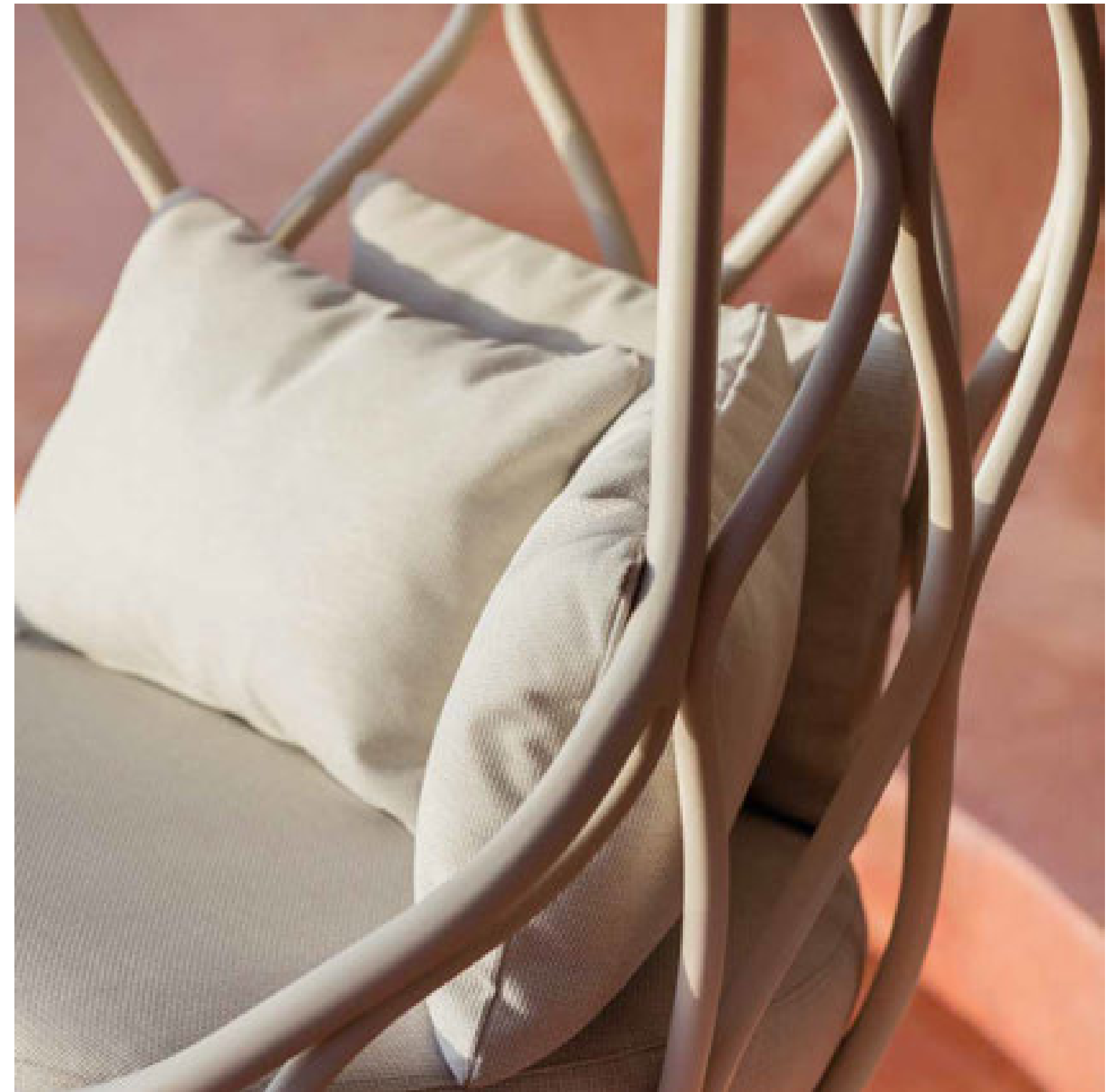







radial outdoor  
studio expormim, 2013

[en] “Among all the classics revisited, this piece from the 80s we happened to stumble upon in our archives is the most amusing and original without a doubt. Small and likeable, its peculiar shapely silhouette evokes icons of pop culture such as flying saucers or hula hoops. And in spite of it all, *Radial* has been able to transcend its era. A lucky find.”

[es] “De entre todas las revisiones de clásicos, esta pieza de los 80 que rescatamos de nuestros archivos es, sin duda, la más divertida y original. Pequeña y simpática, su peculiar silueta curvilínea evoca iconos de la cultura pop como los platillos volantes o los hula hoops. Y a pesar de ello, *Radial* ha sido capaz de trascender su época. Todo un hallazgo.”



## rattan classics aluminum versions



**[en]** Collection of unique pieces made of high-resistance aluminum tube, finished in textured epoxy paint.

**[es]** Colección de piezas singulares fabricadas en tubo de aluminio de alta resistencia, acabadas en pintura epoxi texturada.

**[fr]** Collection de pièces uniques fabriqués en tubes d'aluminium de haute résistance, finies avec une peinture époxy texturée.

**[de]** Kollektion ist hergestellt aus hochfestem Aluminiumrohr, pulverbeschichtet.

### Nautica outdoor

#### Frame:

- 600 white antique textured
- 102 FT light grey
- 108 FT oxide
- 110 FT bronze
- 111 FT graphite
- 113 FT sage
- 124 FT linen

#### Base:

- 600 white antique textured
- 111 FT graphite

#### Cushions:

- G21
- G22
- G23

### Radial outdoor

#### Frame:

- 600 white antique textured
- 601 black matt textured

mut design, 2013

### C360

—  
Swing chair  
Columpio  
Balançoire  
Hängesessel

"Nautica outdoor"

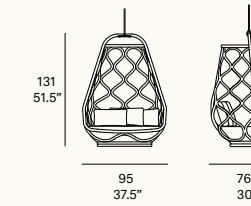

### C361

—  
Swing chair with base  
Columpio con base  
Balançoire avec une base  
Hängesessel mit Halterung

"Nautica outdoor"

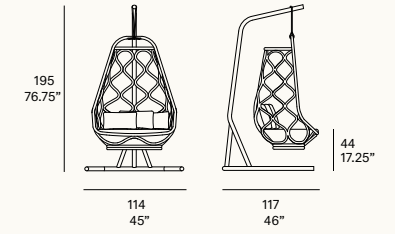

studio expormim, 2013

### C332

—  
Armchair  
Sillón  
Fauteuil  
Sessel

"Radial outdoor"

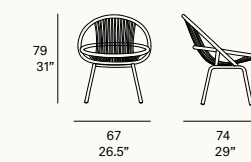

up  
studio expormim, 2020

[en] “*Up* is the result of synthesising functionality, practicality and beauty. This new outdoor chaise longue by studio expormim, with its pure lines and timeless nature, oozes quality in each and every detail. As light and sturdy as handy and, of course, most appropriate to sunbathe by the edge of any pool”. Already feeling the iguana mood? Don’t worry, we get it, it’s just the want for summer. To make sun basking more comfortable, *Up* comes now with an optional cushion. For the toughest-skinned iguanas (but, please, spare no sunscreen). You are welcome!

[es] “*Up* es el resultado de una síntesis entre funcionalidad, practicidad y belleza. Esta nueva tumbona de exterior, que firma studio expormim, con sus líneas puras y vocación atemporal, irradia calidad en todos y cada uno de sus detalles. Tan ligera y robusta como manejable y, por supuesto, súper indicada para tomar el sol al borde de cualquier piscina”. ¿Sientes como se activa el modo iguana? No te preocupes, lo entendemos, es el deseo de verano. Para que te tuestes con comodidad, *Up* cuenta con un cojín opcional. Para las iguanas de cuero duro (aun así, no escatimes en filtro solar). ¡De nada!





C200 Up. Chaise longue with wheels / tumbona con ruedas. 111 FT graphite. Batyline eden 50560. Dolce 16



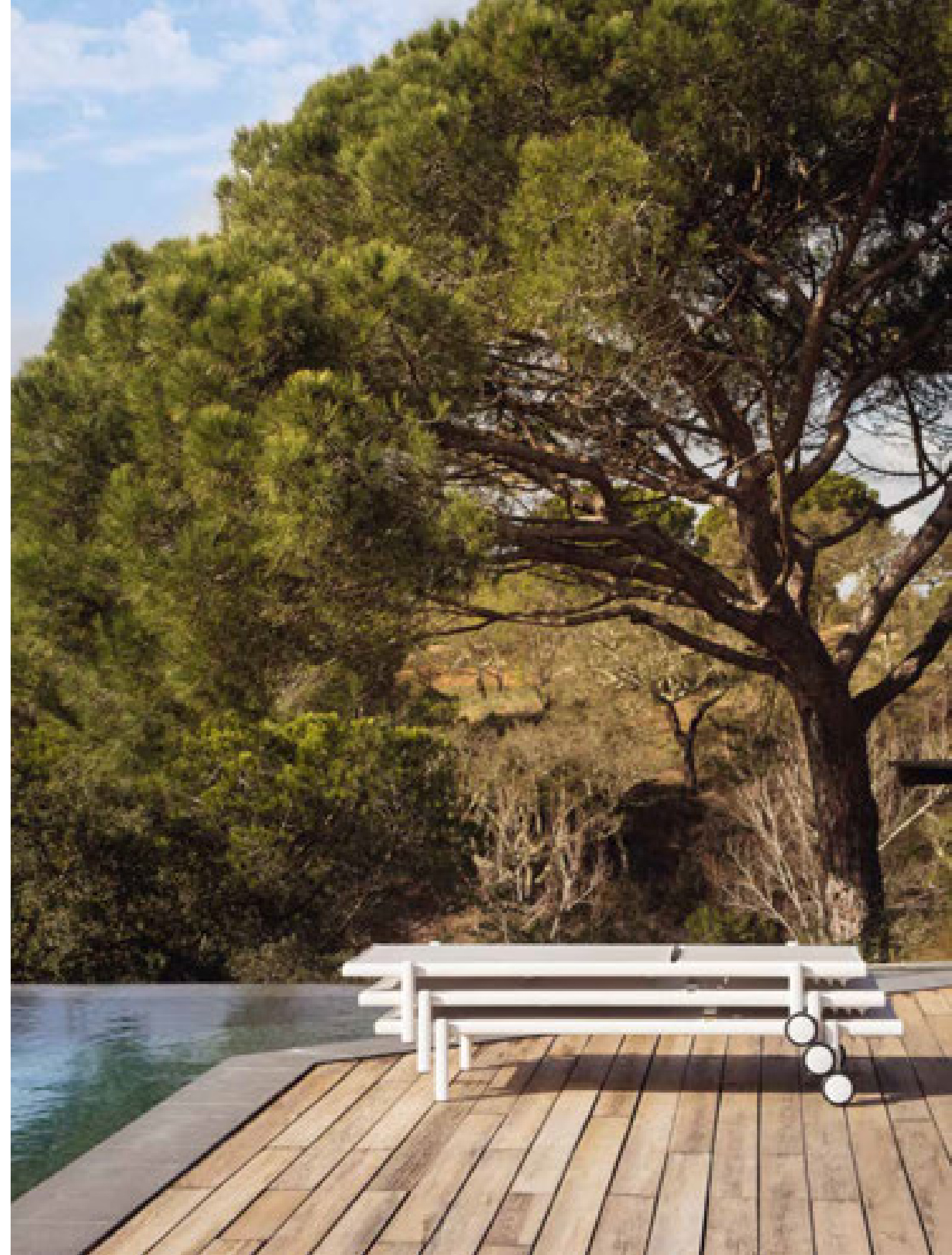

C200 Up. Chaise longue with wheels / tumbona con ruedas. 100 FT white. Sunbrella sling sailing seagull



C200 Up. Chaise longue with wheels / tumbona con ruedas. 111 FT graphite. Sunbrella sling logan graphite



**[en]** Collection made of high resistance extruded aluminum tube. Possibility of customization through a wide variety of self-supporting mesh fabrics completely suitable for outdoor use. Stackable collection. Optional seat cushion.

**[es]** Colección fabricada en tubo de aluminio extruido de alta resistencia. Posibilidad de personalización mediante una amplia variedad de tejidos autoportantes totalmente aptos para el exterior. Colección apilable. Cojín de asiento opcional.

**[fr]** Collection fabriquée en tube d'aluminium de haute résistance. Possibilité de personnaliser cette collection à travers une variété de tissus autoportants complètement apte pour l'extérieur. Collection empilable. Coussin d'assise en option.

**[de]** Die Kollektion wird hergestellt aus hochfesten Aluminiumrohren. Es steht eine Vielfalt von Mesh-Gewebe zur Auswahl. Perfekt geeignet für die Nutzung im Aussenbereich. Stapelbar. Sitzkissen optional.

Base:

- 100 FT white
- 111 FT graphite

Upholstery:

- Sunbrella Sling
- Batyline Eden

Cushions:

- G21
- G22
- G23

studio expormim, 2020

**C200**  
 Chaise longue with wheels  
 Tumbona con ruedas  
 Chaise longue à roulettes  
 Sonnenliege mit Rädern

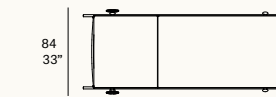
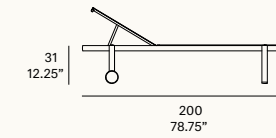

with optional cushion

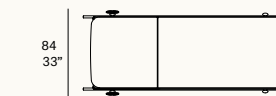
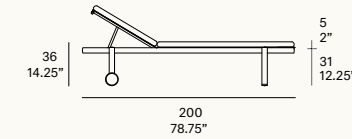

**dining tables**

talo outdoor  
274

atrivm outdoor  
288

falcata outdoor  
302

nude outdoor  
312

grada outdoor  
324

bistro outdoor  
330

flamingo outdoor  
340

talo outdoor  
altherr désile park, 2022

[en] *Talo* is a set of outdoor tables entirely made of highly-resistant, sustainable materials: coloured UHPC concrete for the base and Dekton® and FENIX NTM® for the top. Inspired by the wildest rocky landscapes, *Talo* tables travel between the pure lines of geometrical shapes and a colour palette of extremely natural shades, such as stone, slate and terracotta.

[es] *Talo* es un conjunto de mesas de exterior fabricadas completamente con materiales sostenibles y de elevada resistencia, tales como cemento UHPC pigmentado para la base y Dekton® y FENIX NTM® para el tablero. Inspiradas en los paisajes rocosos más indómitos, las mesas *Talo* se mueven entre las líneas puras de las formas geométricas y una paleta de color de tonalidades extremadamente naturales, como piedra, pizarra y terracota.

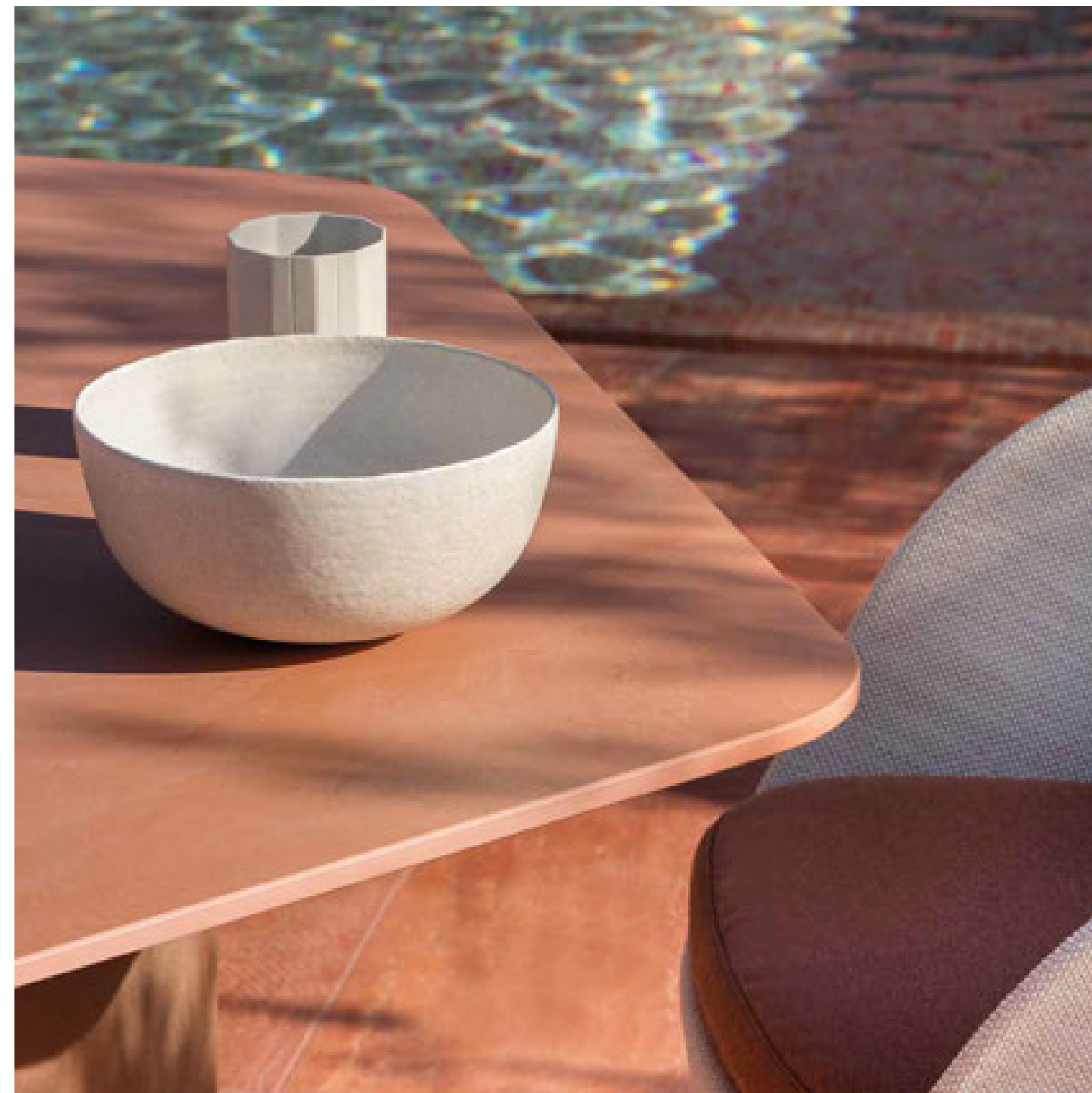



talo — 276



C702H 160 Talo. Hexagonal dining table / mesa hexagonal. C3 terracotta. K3 umber





talo — 280



C700 300 Talo. Rectangular dining table / mesa rectangular. C1 stone. K1 albarium





C702R140 Talo. Round dining table / mesa redonda. C2 slate. 321 Italian slate



# talo outdoor

**[en]** UHPC concrete base made up of natural mineral components and organic fibers (non-metallic), which ensure exceptional resistance to weathering. Tabletop options: HPL Trespa® 13 mm/0.51" thick, FENIX NTM® 12 mm/0.47" thick and Dekton® 12 mm/0.31" thick. Delivered unassembled.

**[es]** Estructura de cemento UHPC compuesto por una mezcla de componentes minerales naturales y fibras orgánicas (no metálicas) que aseguran una excepcional resistencia a la intemperie. Opciones de tablero: HPL Trespa® de 13 mm, FENIX NTM® de 12 mm y Dekton® de 12 mm. Se sirven desmontadas.

**[fr]** Structure en béton UHPC composée d'un mélange de composants minéraux naturels et de fibres organiques (non métalliques) qui assurent une résistance exceptionnelle aux intempéries. Options de plateau: HPL Trespa® de 13 mm, FENIX NTM® 12 mm ou plateau en Dekton® de 12 mm. Livrés démontés.

**[de]** UHPC-Betonstruktur, die aus einer Mischung aus natürlichen mineralischen Komponenten und organischen Fasern (nicht metallisch) besteht, die eine außergewöhnliche Witterungsbeständigkeit gewährleisten. Optionen von Platten stehen zur Auswahl: HPL Trespa®, 13 mm, FENIX NTM®, 12 mm oder Dekton®, 12 mm. Die Tische werden demontiert geliefert.

Concrete base:

- C1 stone
- C2 slate
- C3 terracotta

Table top Dekton®:

- K1 albarium
- K2 argentium
- K3 umber
- K4 micron
- D2 kelya
- D3 danae

Table top HPL premium:

- 320 silver quartzite - matt
- 321 italian slate - matt
- 323 natural chalkstone - matt
- 327 titanium bronze - satin

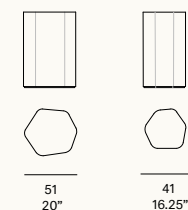

altherr désile park, 2022

## C700 220

Rectangular dining table  
Mesa rectangular  
Table rectangulaire  
Rechteckiger Tisch

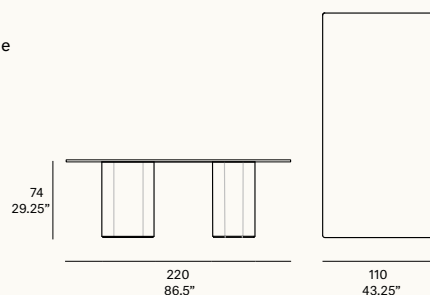

## C700 260

Rectangular dining table  
Mesa rectangular  
Table rectangulaire  
Rechteckiger Tisch

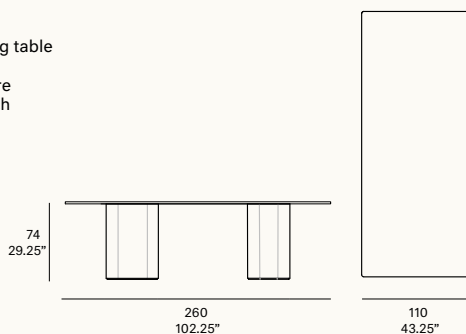

## C700 300

Rectangular dining table  
Mesa rectangular  
Table rectangulaire  
Rechteckiger Tisch

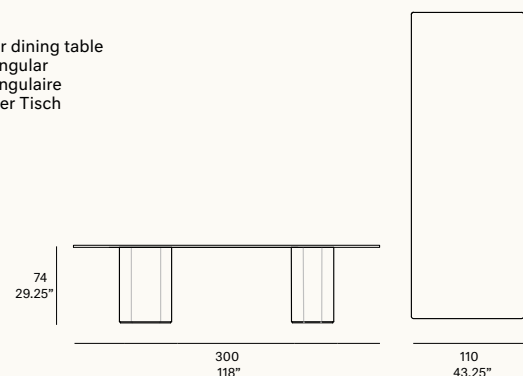

## C700 420

Rectangular dining table  
Mesa rectangular  
Table rectangulaire  
Rechteckiger Tisch

not available in Dekton® top

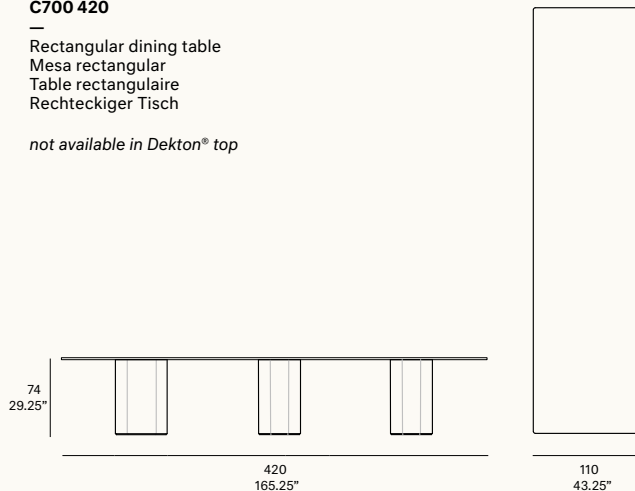

# talo outdoor

altherr désile park, 2022

## C701 R 120

Round dining table  
Mesa redonda  
Table ronde  
Runder Tisch

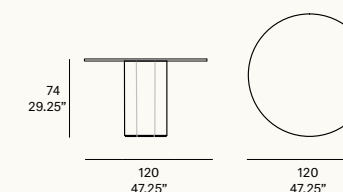

## C701 C 120

Square dining table  
Mesa cuadrada  
Table carrée  
Quadratischer Tisch

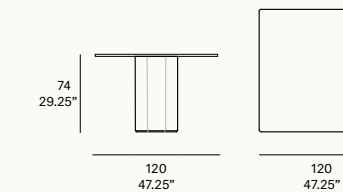

## C702 R 140

Round dining table  
Mesa redonda  
Table ronde  
Runder Tisch

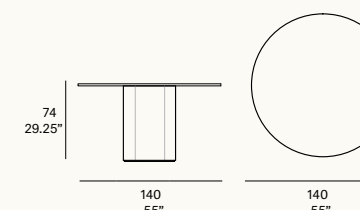

## C702 C 140

Square dining table  
Mesa cuadrada  
Table carrée  
Quadratischer Tisch

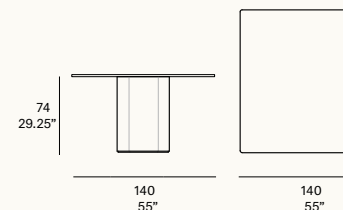

## C702 R 160

Round dining table  
Mesa redonda  
Table ronde  
Runder Tisch

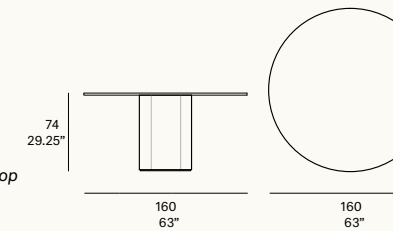

## C702 H 160

Hexagonal dining table  
Mesa hexagonal  
Table hexagonale  
Sechseckiger Tisch

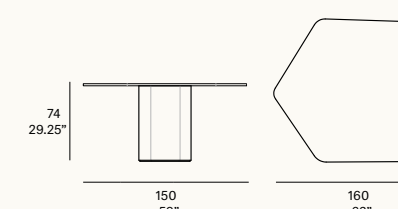

not available in Dekton® top

**[en]** UHPC concrete base made up of natural mineral components and organic fibers (non-metallic), which ensure exceptional resistance to weathering. Tabletop options: HPL Trespa® 13 mm/0.51" thick, FENIX NTM® 12 mm/0.47" thick and Dekton® 12 mm/0.31" thick. Delivered unassembled.

**[es]** Estructura de cemento UHPC compuesto por una mezcla de componentes minerales naturales y fibras orgánicas (no metálicas) que aseguran una excepcional resistencia a la intemperie. Opciones de tablero: HPL Trespa® de 13 mm, FENIX NTM® de 12 mm y Dekton® de 12 mm. Se sirven desmontadas.

**[fr]** Structure en béton UHPC composée d'un mélange de composants minéraux naturels et de fibres organiques (non métalliques) qui assurent une résistance exceptionnelle aux intempéries. Options de plateau: HPL Trespa® de 13 mm, FENIX NTM® 12 mm ou plateau en Dekton® de 12 mm. Livrés démontés.

**[de]** UHPC-Betonstruktur, die aus einer Mischung aus natürlichen mineralischen Komponenten und organischen Fasern (nicht metallisch) besteht, die eine außergewöhnliche Witterungsbeständigkeit gewährleisten. Optionen von Platten stehen zur Auswahl: HPL Trespa®, 13 mm, FENIX NTM®, 12 mm oder Dekton®, 12 mm. Die Tische werden demontiert geliefert.

Concrete base:

- C1 stone
- C2 slate
- C3 terracotta

Table top Dekton®:

- K1 albarium
- K2 argentium
- K3 umber
- K4 micron
- D2 kelya
- D3 danae

Table top HPL premium:

- 320 silver quartzite - matt
- 321 italian slate - matt
- 323 natural chalkstone - matt
- 327 titanium bronze - satin

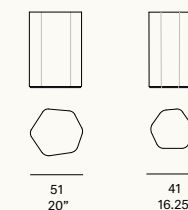

atrivm outdoor  
manel molina, 2019/2022

[en] “*Atrivm* is a meeting place: traditional Roman houses were built around it; life would unfold entirely around it. Our Mediterranean lifestyle has kept that tradition of celebrating life around a table. The table as the epicentre of our little family universe. The ones in this collection, made of tubular structures of extruded aluminum, fuse together lightness and strength in a wide range of sizes and finishes apt for the most demanding indoor and outdoor spaces”. From now on, *Atrivm* adds yet another customization option: legs made of FSC® C164846 certified sapele wood.

[es] “*Atrivm* es el lugar de encuentro en torno al que se configura la casa romana, en torno al que discurre la vida. Nuestro estilo de vida mediterráneo conserva esa costumbre de celebrar la vida alrededor de una mesa. La mesa como epicentro del pequeño universo familiar. Las que forman esta colección, fabricadas a partir de estructuras tubulares de aluminio extrusionado, fusionan ligereza y robustez en una amplia gama de dimensiones y acabados aptos para el interior y el exterior más exigente”. *Atrivm* incorpora desde ahora una opción de customización más: las patas de madera de sapeli certificada FSC® C164846.









C226W Atrivm outdoor. Rectangular dining table with solid wood legs / mesa rectangular con patas de madera. WS oiled sapele wood. D2 kelya



C235R Atrivm outdoor. Round dining table / mesa redonda. 124 FT linen. D3 danae

# atrivm outdoor

manel molina, 2019/2022

**[en]** Collection with structure made of high resistance aluminum profile, finished with polyester powder. Tabletop options: HPL Trespa® 13 mm/0.51" thick, FENIX NTM® 12 mm/0.47" thick and Dekton® 8 mm/0.31" thick. Different options are available for the legs: aluminium extrusion legs or FSC® C164846 certified sapele wood. Delivered unassembled.

**[es]** Colección con estructura en perfilera de aluminio de alta resistencia, acabada en pintura de polvo de poliéster. Opciones de tablero: HPL Trespa® de 13 mm, FENIX NTM® de 12 mm y Dekton® de 8 mm. Opciones de patas: patas en extrusión de aluminio y patas de madera de sapeli certificada FSC® C164846. Se sirven desmontadas.

**[fr]** Collection avec structure fabriquée en profilé d'aluminium de haute résistance finis avec une peinture en poudre de polyester. Options de plateau: HPL Trespa® de 13 mm, FENIX NTM® de 12 mm ou plateau en Dekton® de 8 mm. Options de pieds: pieds en aluminium extrudé et pieds en bois sapelli certifiés FSC® C164846. Livrés démontés.

**[de]** Gestell aus hochwertigem Aluminiumrohr und gefertigt mit Polyesterstaub. Optionen von Platten stehen zur Auswahl: HPL Trespa®, 13 mm, FENIX NTM®, 12 mm oder Dekton®, 8 mm. Beinoptionen: Beine aus Aluminium-Extrusion und Beine aus FSC® C164846-zertifiziertem Sapelli-Holz. Die Tische werden desmontiert geliefert.

- |                       |                         |
|-----------------------|-------------------------|
| <b>Metallic legs:</b> | <b>Solid wood legs:</b> |
| ● 102 FT light grey   | ● WS oiled sapele wood  |
| ● 108 FT oxide        |                         |
| ● 110 FT bronze       |                         |
| ● 111 FT graphite     |                         |
| ● 113 FT sage         |                         |
| ● 120 FT off white    |                         |
| ● 124 FT linen        |                         |

- |                           |                              |
|---------------------------|------------------------------|
| <b>Table top Dekton®:</b> | <b>Table top FENIX NTM®:</b> |
| ● K1 albarium             | ● 029 bianco male            |
| ● K2 argentium            | ● 720 nero ingo              |
| ● K3 umber                |                              |
| ● K4 micron               |                              |
| ● D2 kelya                |                              |
| ● D3 danae                |                              |

- Table top HPL premium:**
- 320 silver quartzite - matt
  - 321 italian slate - matt
  - 323 natural chalkstone - matt
  - 327 titanium bronze - satin

**C235 R**  
—  
Round dining table  
Mesa redonda  
Table ronde  
Runder Tisch

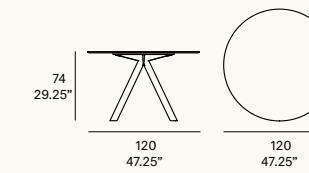

**C235 RW**  
—  
Round dining table with solid wood legs  
Mesa redonda con patas de madera  
Table ronde avec pieds en bois  
Runder Tisch, Fussgestell in Holz

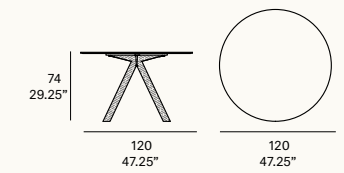

**C240 R**  
—  
Round dining table  
Mesa redonda  
Table ronde  
Runder Tisch

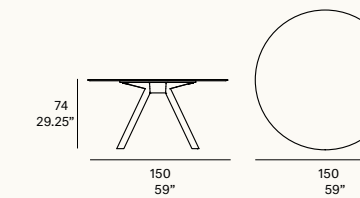

not available in Dekton® top

**C240 RW**  
—  
Round dining table with solid wood legs  
Mesa redonda con patas de madera  
Table ronde avec pieds en bois  
Runder Tisch, Fussgestell in Holz

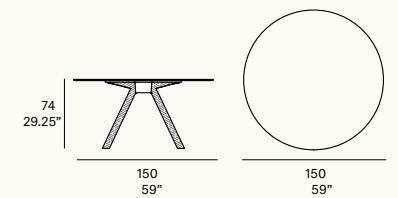

not available in Dekton® top

**C235 C**  
—  
Square dining table  
Mesa cuadrada  
Table carrée  
Quadratischer Tisch

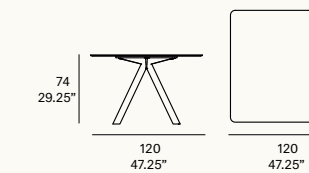

**C235 CW**  
—  
Square dining table with solid wood legs  
Mesa cuadrada con patas de madera  
Table carrée avec pieds en bois  
Quadratischer Tisch, Fussgestell in Holz

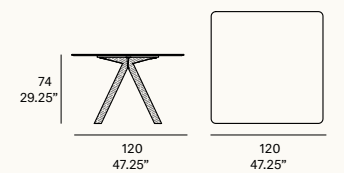

**C240 C**  
—  
Square dining table  
Mesa cuadrada  
Table carrée  
Quadratischer Tisch

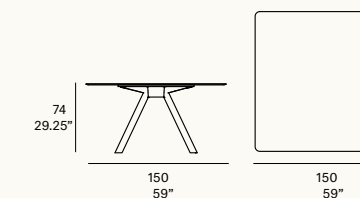

not available in Dekton® top

**C240 CW**  
—  
Square dining table with solid wood legs  
Mesa cuadrada con patas de madera  
Table carrée avec pieds en bois  
Quadratischer Tisch, Fussgestell in Holz

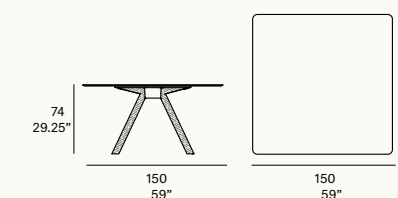

not available in Dekton® top

# atrivm outdoor

manel molina, 2019/2022

## C223

Rectangular dining table  
Mesa rectangular  
Table rectangulaire  
Rechteckiger Tisch

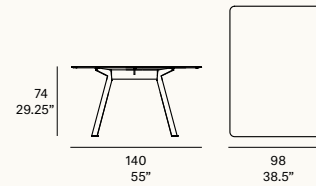

## C224

Rectangular dining table  
Mesa rectangular  
Table rectangulaire  
Rechteckiger Tisch

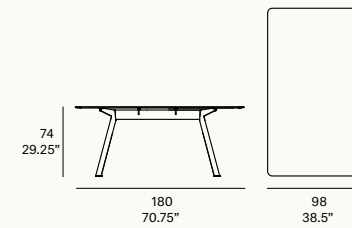

## C225

Rectangular dining table  
Mesa rectangular  
Table rectangulaire  
Rechteckiger Tisch

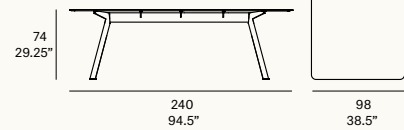

## C226

Rectangular dining table  
Mesa rectangular  
Table rectangulaire  
Rechteckiger Tisch

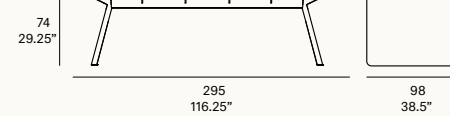

## C227

Rectangular dining table  
Mesa rectangular  
Table rectangulaire  
Rechteckiger Tisch

not available in Dekton® top

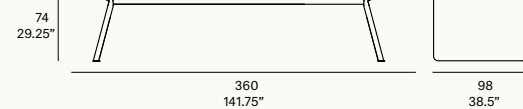

**[en]** Collection with structure made of high resistance aluminum profile and aluminum extrusion legs, finished with polyester powder. Tabletop options: HPL Trespa® 13 mm/0.51" thick, FENIX NTM® 12 mm/0.47" thick and Dekton® 8 mm/0.31" thick. Delivered unassembled.

**[es]** Colección con estructura en perfiles de aluminio de alta resistencia y patas en extrusión de aluminio, acabado en pintura de polvo de poliéster. Opciones de tablero: HPL Trespa® de 13 mm, FENIX NTM® de 12 mm y Dekton® de 8 mm. Se sirven desmontadas.

**[fr]** Collection avec structure fabriquée en profilé d'aluminium de haute résistance et pieds en extrusion d'aluminium finis avec une peinture en poudre de polyester. Options de plateau: HPL Trespa® de 13 mm, FENIX NTM® 12 mm ou plateau en Dekton® de 8 mm. Livrés démontés.

**[de]** Gestell aus hochwertigem Aluminiumrohr und gefertigt mit Polyesterstaub. Fussgestell in Aluminiumprofil. Optionen von Platten stehen zur Auswahl: HPL Trespa®, 13 mm, FENIX NTM®, 12 mm oder Dekton®, 8 mm. Die Tische werden demontiert geliefert.

Metallic legs:

- 102 FT light grey
- 108 FT oxide
- 110 FT bronze
- 111 FT graphite
- 113 FT sage
- 120 FT off white
- 124 FT linen

Table top Dekton®:

- K1 albarium
- K2 argentium
- K3 umber
- K4 micron
- D2 kelya
- D3 danae

Table top FENIX NTM®:

- 029 bianco male
- 720 nero ingo

Table top HPL premium:

- 320 silver quartzite - matt
- 321 italian slate - matt
- 323 natural chalkstone - matt
- 327 titanium bronze - satin

# atrivm outdoor

manel molina, 2019/2022

## C223 W

Rectangular dining table with solid wood legs  
Mesa rectangular con patas de madera  
Table rectangulaire avec pieds en bois  
Rechteckiger Tisch, Fussgestell in Holz

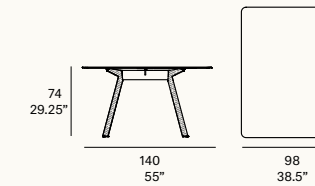

## C224 W

Rectangular dining table with solid wood legs  
Mesa rectangular con patas de madera  
Table rectangulaire avec pieds en bois  
Rechteckiger Tisch, Fussgestell in Holz

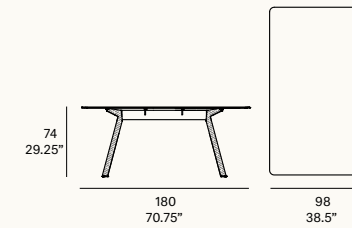

## C225 W

Rectangular dining table with solid wood legs  
Mesa rectangular con patas de madera  
Table rectangulaire avec pieds en bois  
Rechteckiger Tisch, Fussgestell in Holz

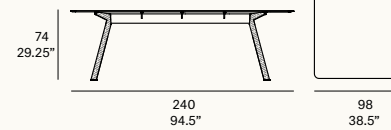

## C226 W

Rectangular dining table with solid wood legs  
Mesa rectangular con patas de madera  
Table rectangulaire avec pieds en bois  
Rechteckiger Tisch, Fussgestell in Holz

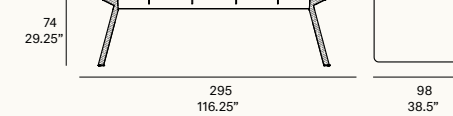

## C227 W

Rectangular dining table with solid wood legs  
Mesa rectangular con patas de madera  
Table rectangulaire avec pieds en bois  
Rechteckiger Tisch, Fussgestell in Holz

not available in Dekton® top

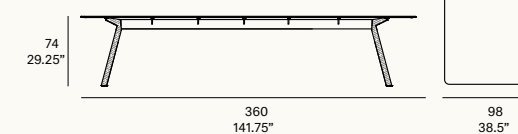

**[en]** Collection with structure made of high resistance aluminum profile, finished with polyester powder. Legs made of FSC® C164846 certified sapele wood. Tabletop options: HPL Trespa® 13 mm/0.51" thick, FENIX NTM® 12 mm/0.47" thick and Dekton® 8 mm/0.31" thick. Delivered unassembled.

**[es]** Colección con estructura en perfiles de aluminio de alta resistencia acabado en pintura de polvo de poliéster. Patas de madera de sapeli certificada FSC® C164846. Opciones de tablero: HPL Trespa® de 13 mm, FENIX NTM® de 12 mm y Dekton® de 8 mm. Se sirven desmontadas.

**[fr]** Collection avec structure fabriquée en profilé d'aluminium de haute résistance finis avec une peinture en poudre de polyester. Pieds en bois sapelli certifiés FSC® C164846. Options de plateau: HPL Trespa® de 13 mm, FENIX NTM® 12 mm ou plateau en Dekton® de 8 mm. Livrés démontés.

**[de]** Gestell aus hochwertigem Aluminiumrohr und gefertigt mit Polyesterstaub. Beine aus FSC® C164846-zertifiziertem Sapelli-Holz. Optionen von Platten stehen zur Auswahl: HPL Trespa®, 13 mm, FENIX NTM®, 12 mm oder Dekton®, 8 mm. Die Tische werden demontiert geliefert.

Solid wood legs:

- WS oiled sapele wood

Table top Dekton®:

- K1 albarium
- K2 argentium
- K3 umber
- K4 micron
- D2 kelya
- D3 danae

Table top FENIX NTM®:

- 029 bianco male
- 720 nero ingo

Table top HPL premium:

- 320 silver quartzite - matt
- 321 italian slate - matt
- 323 natural chalkstone - matt
- 327 titanium bronze - satin



falcata outdoor  
lievore altherr molina, 2016

[en] “Its name comes from tradition, but its aesthetic is innovative. Its legs of injected aluminum seem to flow smoothly just like the distinctive black ink strokes of shodō (Japanese calligraphy) and evoke organic elements. Its elegance is based upon the balance between simplicity and delicateness, as well as upon a harmonious structure allowing for visual lightness. Highly technological materials and systems blend in with reminiscences of the animal and plant kingdom, the exotic Japanese culture and the first inhabitants of a land called Iberia synthesizing in a unique piece.”

[es] “Su nombre nace de la tradición, pero su estética es innovadora. La fluidez con que se dibujan sus patas de aluminio inyectado, semejantes a los trazos de tinta negra del shodō (caligrafía japonesa), evoca elementos orgánicos. Su elegancia se basa en el equilibrio entre simplicidad y delicadeza, así como en una estructura armónica que la dota de gran ligereza visual. Materiales y sistemas altamente tecnológicos confluyen con reminiscencias del reino animal y vegetal, de la exótica cultura japonesa y de los primeros moradores de un territorio llamado Iberia sintetizándose en una pieza única.”



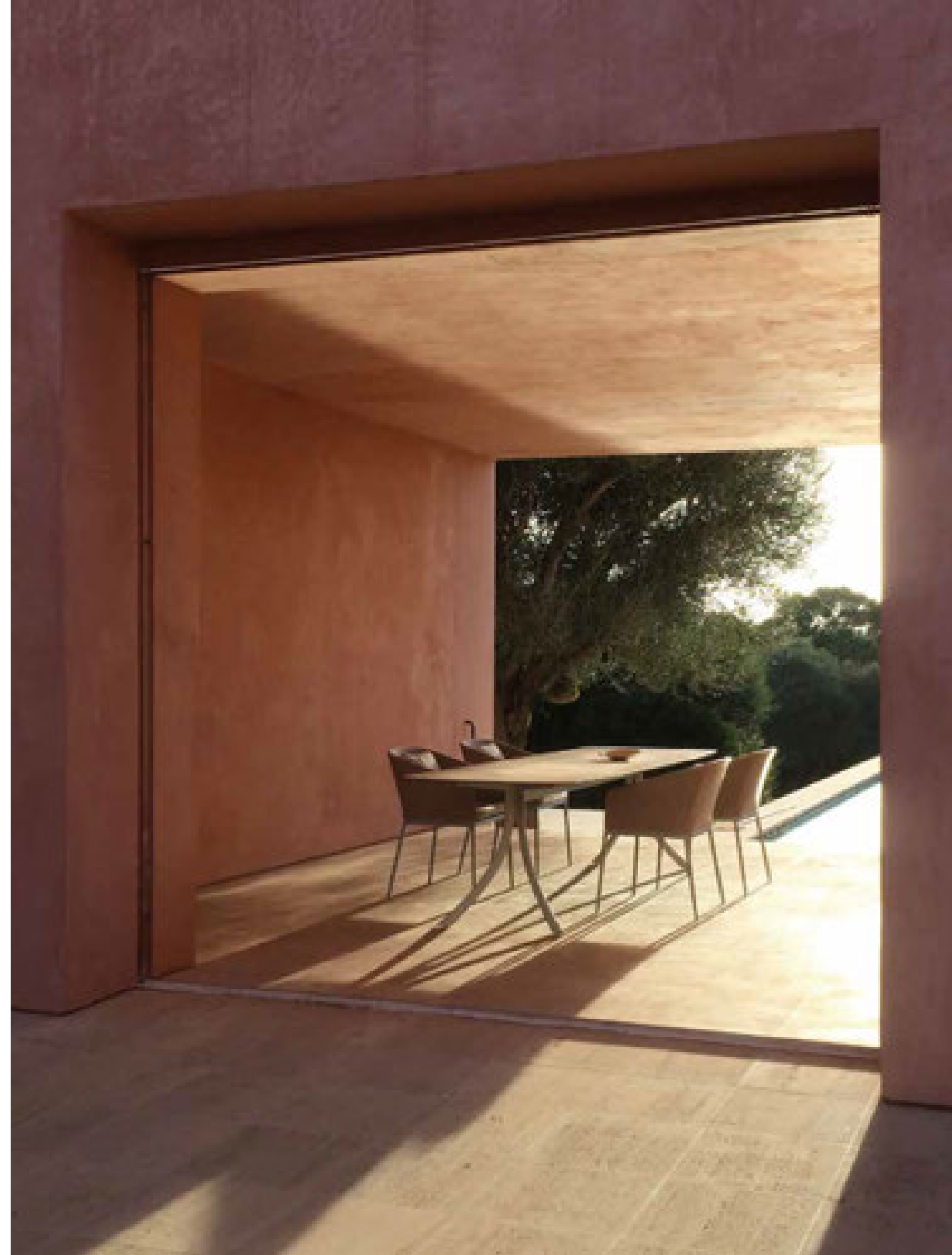



falcata — 306



C926 Falcata outdoor. Rectangular dining table / mesa rectangular. 124 FT linen. D3 danae

C935R Falcata outdoor. Round dining table / mesa redonda. 110 FT. bronze. 327 titanium bronze



## falcata outdoor



lievore altherr molina, 2016

### C923

Rectangular dining table  
Mesa rectangular  
Table rectangulaire  
Rechteckiger Tisch

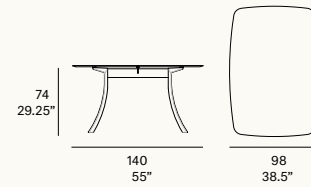

### C924

Rectangular dining table  
Mesa rectangular  
Table rectangulaire  
Rechteckiger Tisch

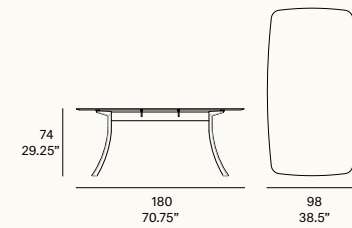

### C925

Rectangular dining table  
Mesa rectangular  
Table rectangulaire  
Rechteckiger Tisch

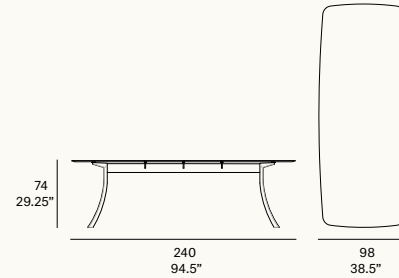

### C926

Rectangular dining table  
Mesa rectangular  
Table rectangulaire  
Rechteckiger Tisch

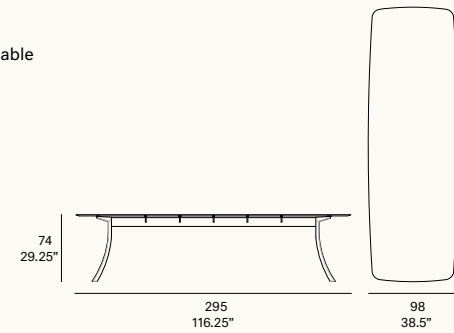

### C927

Rectangular dining table  
Mesa rectangular  
Table rectangulaire  
Rechteckiger Tisch

not available in Dekton® top

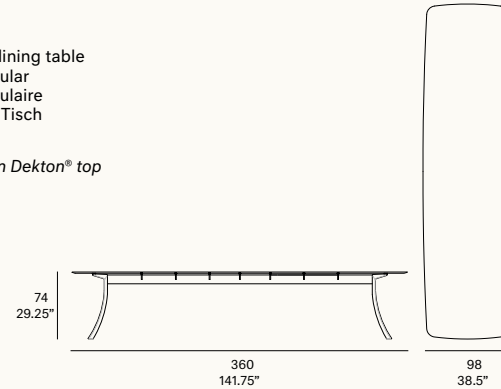

**[en]** Collection with structure made of high resistance aluminum profile and legs of injected aluminum, finished with polyester powder. Tabletop options: HPL Trespa® 13 mm/0.51" thick, FENIX NTM® 12 mm/0.47" thick and Dekton® 8 mm/0.31" thick. Delivered unassembled.

**[es]** Colección con estructura en perfiles de aluminio de alta resistencia y patas en inyección de aluminio, acabado en pintura de polvo de poliéster. Opciones de tablero: HPL Trespa® de 13 mm, FENIX NTM® de 12 mm y Dekton® de 8 mm. Se sirven desmontadas.

**[fr]** Collection avec structure fabriquée en profilé d'aluminium de haute résistance et pieds en injection d'aluminium finis avec une peinture en poudre de polyester. Options de plateau: HPL Trespa® de 13 mm, FENIX NTM® de 12 mm ou plateau en Dekton® de 8 mm. Livrés demontés.

**[de]** Gestell aus hochfestem Aluminiumrohr und gefertigt mit Polyesterstaub. Optionen von Platten stehen zur Auswahl: HPL Trespa®, 13 mm, FENIX NTM®, 12 mm oder Dekton®, 8 mm. Die Tische werden demontiert geliefert.

#### Frame:

- 102 FT light grey
- 108 FT oxide
- 110 FT bronze
- 111 FT graphite
- 113 FT sage
- 120 FT off white
- 124 FT linen

#### Table top Dekton®:

- K1 albarium
- K2 argentium
- K3 umber
- K4 micron
- D2 kelya
- D3 danae

#### Table top FENIX NTM®:

- 029 bianco male
- 720 nero ingo

#### Table top HPL premium:

- 320 silver quartzite - matt
- 321 italian slate - matt
- 323 natural chalkstone - matt
- 327 titanium bronze - satin

## falcata outdoor

lievore altherr molina, 2016

### C935 R

Round dining table  
Mesa redonda  
Table ronde  
Runder Tisch

not available in Dekton® top

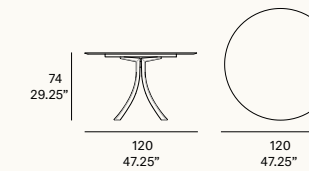

### C935 E

Elliptical dining table  
Mesa elíptica  
Table elliptique  
Elliptischer Tisch

not available in Dekton® top

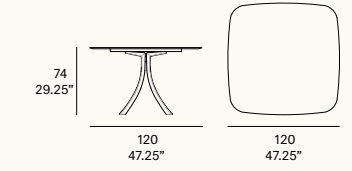

**[en]** Collection with structure made of high resistance aluminum profile and legs of injected aluminum, finished with polyester powder. Tabletop options: HPL Trespa® 13 mm/0.51" thick and FENIX NTM® 12 mm/0.47" thick. Delivered unassembled.

**[es]** Colección con estructura en perfiles de aluminio de alta resistencia y patas en inyección de aluminio, acabado en pintura de polvo de poliéster. Opciones de tablero: HPL Trespa® de 13 mm y FENIX NTM® de 12 mm. Se sirven desmontadas.

**[fr]** Collection avec structure fabriquée en profilé d'aluminium de haute résistance et pieds en injection d'aluminium finis avec une peinture en poudre de polyester. Options de plateau: HPL Trespa® de 13 mm ou FENIX NTM® de 12 mm. Livrés demontés.

**[de]** Gestell aus hochfestem Aluminiumrohr und gefertigt mit Polyesterstaub. Optionen von Platten stehen zur Auswahl: HPL Trespa®, 13 mm oder FENIX NTM®, 12 mm. Die Tische werden demontiert geliefert.

#### Frame:

- 102 FT light grey
- 108 FT oxide
- 110 FT bronze
- 111 FT graphite
- 113 FT sage
- 120 FT off white
- 124 FT linen

#### Table top FENIX NTM®:

- 029 bianco male
- 720 nero ingo

#### Table top HPL premium:

- 320 silver quartzite - matt
- 321 italian slate - matt
- 323 natural chalkstone - matt
- 327 titanium bronze - satin

nude outdoor  
studio expormim, 2018

[en] “Cut loose the unnecessary to find the beauty of simplicity: in the form, reduced to basic geometric figures; in the design, intentionally austere, but made explicit through subtle details such as the cone-shaped legs or the tabletop beveled edge; and in the materials, essentially strong to secure its persistence. The beauty and honesty of a nude.”

[es] “Huir de lo artificioso en pos de la belleza de la sencillez. Sencillez en la forma, que se reduce a figuras geométricas básicas; en el diseño, intencionadamente austero, pero explícito en sutiles detalles como el acabado cónico de las patas o el bisel del tablero; y en los materiales, resistentes, para garantizar su persistencia. La belleza y la sinceridad de un desnudo.”



C135 Nude. Rectangular dining table / mesa rectangular. 111 FT graphite. 720 nero ingo

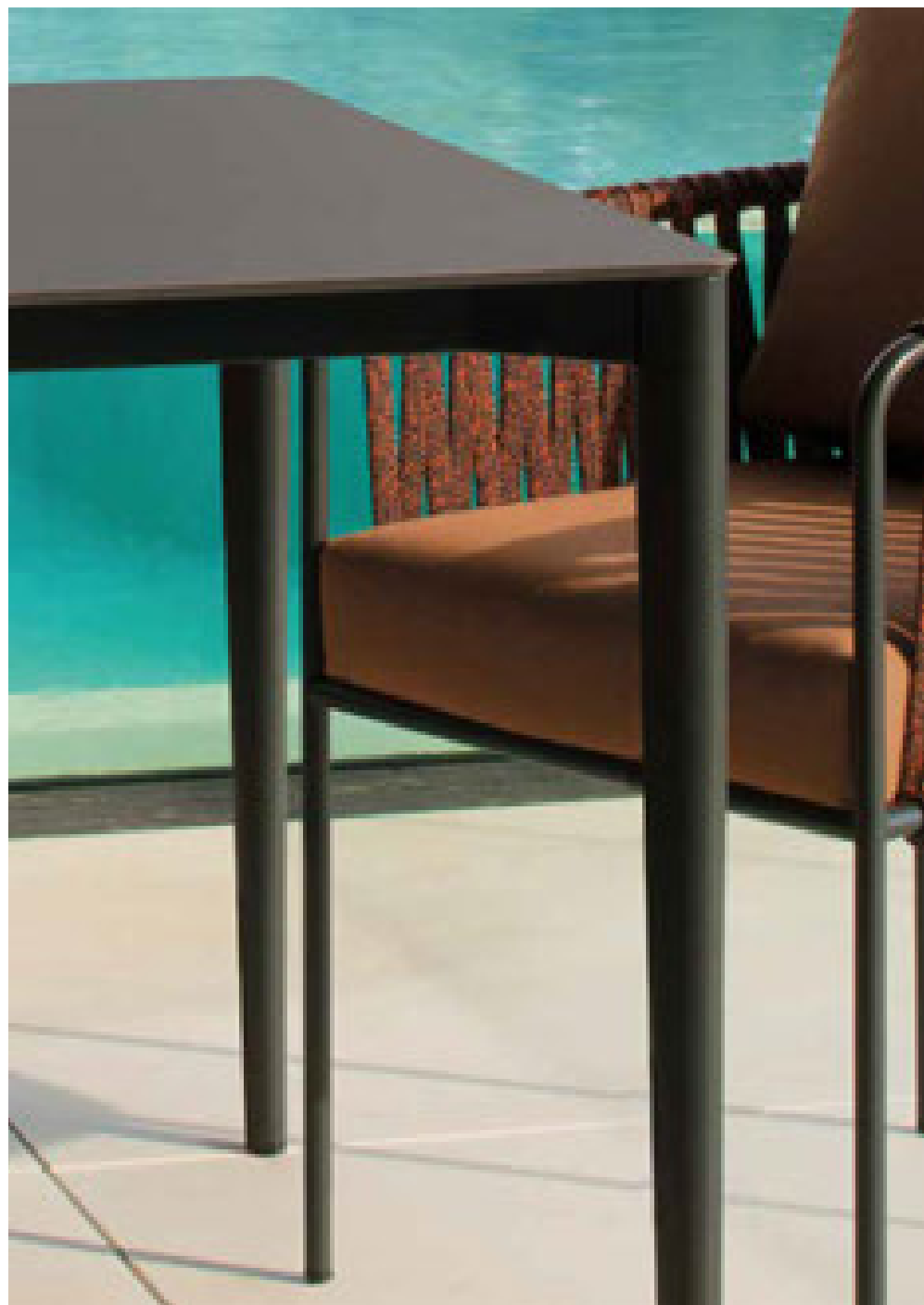

C131 Nude. Square dining table / mesa cuadrada. 108 FT oxide. 321 italian slate

nude — 316







nude — 318

nude — 319

C140 Nude. Rectangular expandable dining table / mesa rectangular extensible. 120 FT off white. 029 bianco male



# nude outdoor

**[en]** Structure made of stainless steel tube, finished with polyester powder. Tabletop options: HPL Trespa® 8 mm/0.31" thick, FENIX NTM® 8 mm/0.31" thick and Dekton® 8 mm/0.31" thick. Delivered unassembled.

**[es]** Estructura fabricada en tubo de acero inoxidable, acabado en pintura de polvo de poliéster. Opciones de tablero: HPL Trespa® de 8 mm, FENIX NTM® de 8 mm y Dekton® de 8 mm. Se sirven desmontadas.

**[fr]** Structure fabriquée en tube d'acier inoxydable fini avec une peinture de poudre de polyester. Options de plateau: HPL Trespa® de 8 mm, FENIX NTM® de 8 mm ou plateau en Dekton® de 8 mm. Livrées démontées.

**[de]** Das Gestell ist hergestellt aus rostfreiem Stahl und gefertigt mit Polyesterstaub. Optionen von Platten stehen zur Auswahl: HPL Trespa®, 8 mm, FENIX NTM®, 8 mm oder Dekton®, 8 mm. Die Tische werden desmontiert geliefert.

**Frame:**

- 102 FT light grey
- 108 FT oxide
- 110 FT bronze
- 111 FT graphite
- 113 FT sage
- 120 FT off white
- 124 FT linen

**Table top Dekton®:**

- K1 albarium
- K2 argentium
- K3 umber
- K4 micron
- D2 kelya
- D3 danae

**Table top HPL premium:**

- 320 silver quartzite - matt
- 321 italian slate - matt
- 323 natural chalkstone - matt
- 327 titanium bronze - satin

**Table top FENIX NTM®:**

- 029 bianco male
- 720 nero ingo

studio expormim, 2018

**C133**

Rectangular dining table  
Mesa rectangular  
Table rectangulaire  
Rechteckiger Tisch

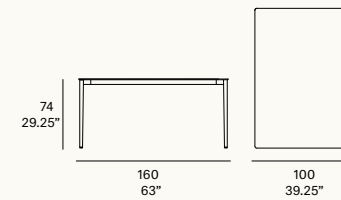

**C132**

Rectangular dining table  
Mesa rectangular  
Table rectangulaire  
Rechteckiger Tisch

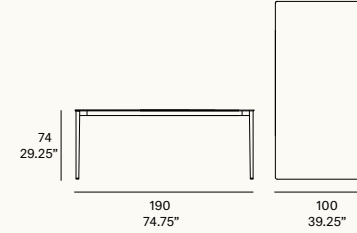

**C134**

Rectangular dining table  
Mesa rectangular  
Table rectangulaire  
Rechteckiger Tisch

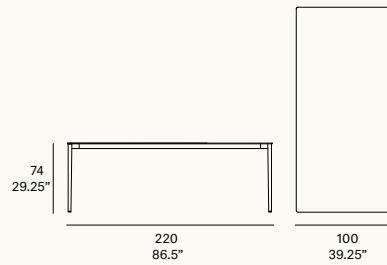

**C136**

Rectangular dining table  
Mesa rectangular  
Table rectangulaire  
Rechteckiger Tisch

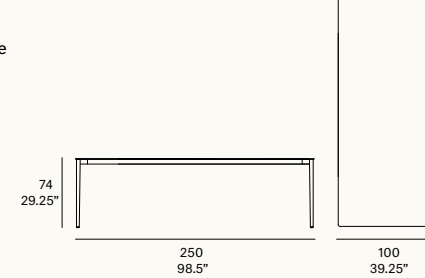

**C135**

Rectangular dining table  
Mesa rectangular  
Table rectangulaire  
Rechteckiger Tisch

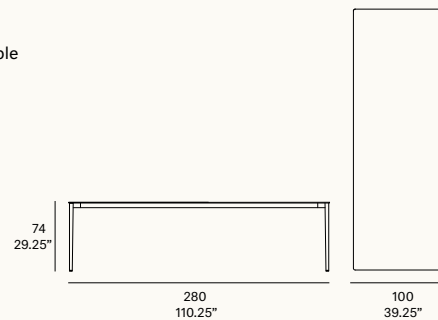

**C140**

Rectangular expandable dining table  
Mesa rectangular extensible  
Table rectangulaire extensible  
Ausziehbarer Rechteckiger Tisch

not available in Dekton® top

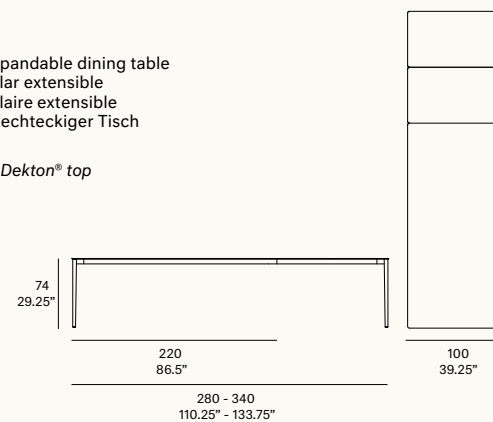

# nude outdoor

**[en]** Structure made of stainless steel tube, finished with polyester powder. Tabletop options: HPL Trespa® 8 mm/0.31" thick, FENIX NTM® 8 mm/0.31" thick and Dekton® 8 mm/0.31" thick. Delivered unassembled.

**[es]** Estructura fabricada en tubo de acero inoxidable, acabado en pintura de polvo de poliéster. Opciones de tablero: HPL Trespa® de 8 mm, FENIX NTM® de 8 mm y Dekton® de 8 mm. Se sirven desmontadas.

**[fr]** Structure fabriquée en tube d'acier inoxydable fini avec une peinture de poudre de polyester. Options de plateau: HPL Trespa® de 8 mm, FENIX NTM® de 8 mm ou plateau en Dekton® de 8 mm. Livrées démontées.

**[de]** Das Gestell ist hergestellt aus rostfreiem Stahl und gefertigt mit Polyesterstaub. Optionen von Platten stehen zur Auswahl: HPL Trespa®, 8 mm, FENIX NTM®, 8 mm oder Dekton®, 8 mm. Die Tische werden desmontiert geliefert.

**Frame:**

- 102 FT light grey
- 108 FT oxide
- 110 FT bronze
- 111 FT graphite
- 113 FT sage
- 120 FT off white
- 124 FT linen

**Table top Dekton®:**

- K1 albarium
- K2 argentium
- K3 umber
- K4 micron
- D2 kelya
- D3 danae

**Table top HPL premium:**

- 320 silver quartzite - matt
- 321 italian slate - matt
- 323 natural chalkstone - matt
- 327 titanium bronze - satin

**Table top FENIX NTM®:**

- 029 bianco male
- 720 nero ingo

studio expormim, 2018

**C130**

Square dining table  
Mesa cuadrada  
Table carrée  
Quadratischer Tisch

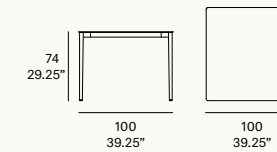

**C137**

Round dining table  
Mesa redonda  
Table ronde  
Runder Tisch

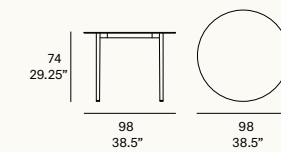

**C131**

Square dining table  
Mesa cuadrada  
Table carrée  
Quadratischer Tisch

not available in Dekton® top

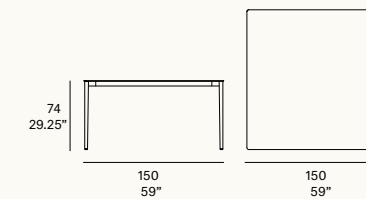

**C138**

Round dining table  
Mesa redonda  
Table ronde  
Runder Tisch

not available in Dekton® top

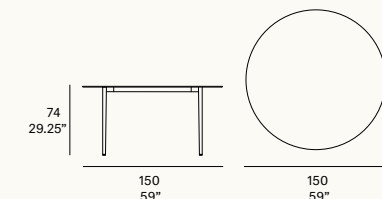

grada outdoor  
lievore altherr molina, 2020

[en] “*Grada* is a set of dining tables that can be used either separately or together, thus creating a composition. They are a most suitable complement for relaxing environments as they allow for a freer construction of space thanks to the variety of tabletops, round and square-shaped of different sizes and heights.”

[es] “*Grada* es un programa de mesas que pueden usarse de manera individual o conjunta, creando así una composición. Constituyen el complemento idóneo para entornos de relax, ya que permiten articular el espacio con gran libertad gracias a la variedad de sobres, redondos y cuadrados, de distintos tamaños y alturas en que se fabrican.”





# grada outdoor

lievore altherr molina, 2020

**[en]** Structure made of stainless steel tube, finished with polyester powder. Tabletop options: HPL Trespa® 13 mm/0.51" thick, FENIX NTM® 12 mm/0.47" thick and Dekton® 12 mm/0.47" thick.

**[es]** Estructura fabricada en tubo de acero inoxidable, acabado en pintura de polvo de poliéster. Opciones de tablero: HPL Trespa® de 13 mm, FENIX NTM® de 12 mm y Dekton® de 12 mm.

**[fr]** Structure fabriquée en tube d'acier inoxydable fini avec une peinture de poudre de polyester. Options de plateau: HPL Trespa® de 13 mm, FENIX NTM® de 12 mm ou plateau en Dekton® de 12 mm.

**[de]** Das Gestell ist hergestellt aus rostfreiem Stahl und gefertigt mit Polyesterstaub. Optionen von Platten stehen zur Auswahl: HPL Trespa®, 13 mm, FENIX NTM®, 12 mm oder Dekton®, 12 mm.

**C900 R 70**  
—  
Round dining table  
Mesa redonda  
Table ronde  
Runder Tisch

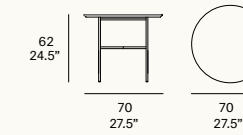

**C900 R 80**  
—  
Round dining table  
Mesa redonda  
Table ronde  
Runder Tisch

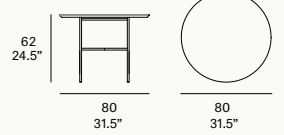

Frame:

- 102 FT light grey
- 108 FT oxide
- 110 FT bronze
- 111 FT graphite
- 113 FT sage
- 120 FT off white
- 124 FT linen

Table top Dekton®:

- K1 albarium
- K2 argentium
- K3 umber
- K4 micron
- D2 kelya
- D3 danae

Table top FENIX NTM®:

- 029 bianco male
- 720 nero ingo

Table top HPL premium:

- 320 silver quartzite - matt
- 321 italian slate - matt
- 323 natural chalkstone - matt
- 327 titanium bronze - satin

bistro outdoor  
manel molina, 2017

[en] “Light and versatile, *Bistro* table adapts easily to the most varied environments, either a nice hotel boutique or a select restaurant. The natural simplicity in its distinctive gesture, where acquaintance and closeness meet to underline its sober and modern character, is an explicit invitation to share good moments around it.”

[es] “Ligera y versátil, la mesa *Bistro* se adapta con facilidad a los ambientes más diversos, ya sea un coqueto hotel boutique o un selecto restaurante. La natural sencillez de su distintivo gesto, en el que familiaridad y cercanía se conjugan para subrayar un carácter sereno y contemporáneo, constituye una invitación explícita a compartir buenos momentos a su alrededor.”





bistro — 332

bistro — 333



C904R Bistro outdoor. Dining table stand with round top / pie de mesa con tapa redonda. 124 FT linen. D3 danae



C903R Bistro outdoor. Dining table stand with round top / pie de mesa con tapa redonda. 120 FT off white. 029 bianco male



# bistro outdoor

**[en]** Structure made of oval stainless steel tube, finished with polyester powder. Tabletop options: HPL Trespa® 13 mm/0.51" thick, FENIX NTM® 12 mm/0.47" thick and Dekton® 8 mm/0.31" thick. Delivered unassembled.

**[es]** Estructura fabricada en tubo oval de acero inoxidable, acabado en pintura de polvo de poliéster. Opciones de tablero: HPL Trespa® de 13 mm, FENIX NTM® de 12 mm y Dekton® de 8 mm. Se sirven desmontadas.

**[fr]** Structure fabriquée en tube d'acier inoxydable ovale fini avec une peinture de poudre de polyester. Options de plateau: HPL Trespa® de 13 mm, FENIX NTM® de 12 mm ou plateau en Dekton® de 8 mm. Livrées démontées.

**[de]** Struktur gefertigt aus rostfreiem ovalen Stahl und vollendet mit Polyesterstaub. Optionen von Platten stehen zur Auswahl: HPL Trespa®, 13 mm, FENIX NTM®, 12 mm oder Dekton, 8 mm. Die Tische werden desmontiert geliefert.

**Frame:**

- 102 FT light grey
- 108 FT oxide
- 110 FT bronze
- 111 FT graphite
- 113 FT sage
- 120 FT off white
- 124 FT linen

**Table top Dekton®:**

- K1 albarium
- K2 argentium
- K3 umber
- K4 micron
- D2 kelya
- D3 danae

**Table top FENIX NTM®:**

- 029 bianco male
- 720 nero ingo

**Table top HPL premium:**

- 320 silver quartzite - matt
- 321 italian slate - matt
- 323 natural chalkstone - matt
- 327 titanium bronze - satin

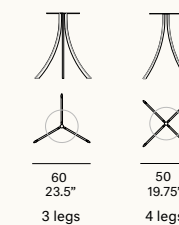

manel molina, 2017

**C903 R 70**

Dining table stand with round top  
Pie de mesa con tapa redonda  
Pied de table avec plateau rond  
Tisch mit runder Platte

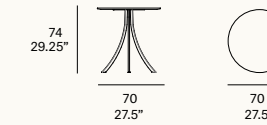

**C904 C 80**

Dining table stand with square top  
Pie de mesa con tapa cuadrada  
Pied de table avec plateau carrée  
Tisch mit quadratischer Platte

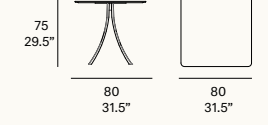

not available in Dekton® top

**C903 R 80**

Dining table stand with round top  
Pie de mesa con tapa redonda  
Pied de table avec plateau rond  
Tisch mit runder Platte

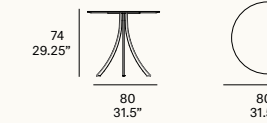

**C904 C 90**

Dining table stand with square top  
Pie de mesa con tapa cuadrada  
Pied de table avec plateau carrée  
Tisch mit quadratischer Platte

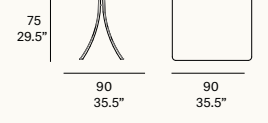

not available in Dekton® top

**C904 R 90**

Dining table stand with round top  
Pie de mesa con tapa redonda  
Pied de table avec plateau rond  
Tisch mit runder Platte

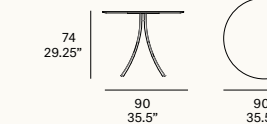

**C904 E 90**

Dining table stand with elliptical top  
Pie de mesa con tapa elíptica  
Pied de table avec plateau elliptique  
Tisch mit elliptischer Platte

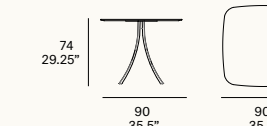

flamingo outdoor  
studio expormim, 2010

[en] “Resting in perfect balance upon its central leg, purposefully devoid of all ornaments and superfluous details in order to achieve a sole objective: functionality. Such is *Flamingo*, a piece trying to accurately materialise the primordial image of a bar table. What you see is what you get.”

[es] “Descansando en perfecto equilibrio sobre su pie central, desprovista de adornos y detalles superfluos de manera totalmente consciente para alcanzar un único objetivo: la funcionalidad. Así es *Flamingo*, una pieza que trata de materializar con fidelidad la imagen primordial de la mesa de bar. Sin más.”



C969R Flamingo outdoor: Dining table stand with round top / pie de mesa con tapa redonda. 111 FT graphite. 321 Italian slate

flamingo — 342



C972R70 Flamingo. High dining table stand with round top / pie de mesa alta con tapa redonda. 111 FT graphite. 720 nero ingo



# flamingo outdoor

**[en]** Structure made of aluminum tube, finished with polyester powder. Tabletop options: HPL Trespa® 13 mm/0.51" thick, FENIX NTM® 12 mm/0.47" and Dekton® 8 mm/0.31" thick. Delivered unassembled.

**[es]** Estructura fabricada en tubo de aluminio, con acabado en pintura de polvo de poliéster. Opciones de tablero: HPL Trespa® de 13 mm, FENIX NTM® de 12 mm y Dekton® de 8 mm. Se sirven desmontadas.

**[fr]** Structure fabriquée en tube d'aluminium fini avec une peinture de poudre de polyester. Options de plateau: HPL Trespa® de 13 mm, FENIX NTM® de 12 mm ou plateau en Dekton® de 8 mm. Livrées démontées.

**[de]** Struktur gefertigt aus hochfesten Aluminiumrohren. Optionen von Platten stehen zur Auswahl: HPL Trespa®, 13 mm, FENIX NTM®, 12 mm oder Dekton®, 8 mm. Die Tische werden demontiert geliefert.

**Frame:**

- 102 FT light grey
- 108 FT oxide
- 110 FT bronze
- 111 FT graphite
- 113 FT sage
- 120 FT off white
- 124 FT linen

**Table top Dekton®:**

- K1 albarium
- K2 argentium
- K3 umber
- K4 micron
- D2 kelya
- D3 danae

**Table top FENIX NTM®:**

- 029 bianco male
- 720 nero ingo

**Table top HPL premium:**

- 320 silver quartzite - matt
- 321 italian slate - matt
- 323 natural chalkstone - matt
- 327 titanium bronze - satin

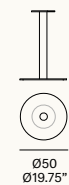

studio expormim, 2010

**C969 R 70**

Dining table stand with round top  
Pie de mesa con tapa redonda  
Pied de table avec dessus rond  
Tisch mit runder Platte

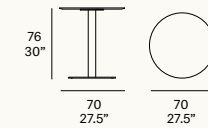

**C969 C 70**

Dining table stand with square top  
Pie de mesa con tapa cuadrada  
Pied de table avec dessus carrée  
Tisch mit quadratischer Platte

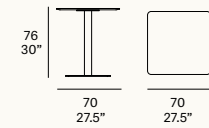

not available in Dekton® top

**C969 R 80**

Dining table stand with round top  
Pie de mesa con tapa redonda  
Pied de table avec dessus rond  
Tisch mit runder Platte

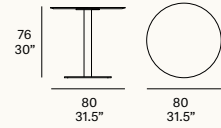

**C969 C 80**

Dining table stand with square top  
Pie de mesa con tapa cuadrada  
Pied de table avec dessus carrée  
Tisch mit quadratischer Platte

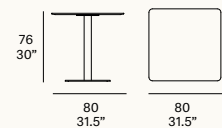

not available in Dekton® top

**C969 R 90**

Dining table stand with round top  
Pie de mesa con tapa redonda  
Pied de table avec dessus rond  
Tisch mit runder Platte

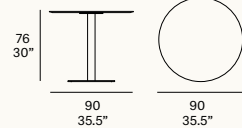

**C969 C 90**

Dining table stand with square top  
Pie de mesa con tapa cuadrada  
Pied de table avec dessus carrée  
Tisch mit quadratischer Platte

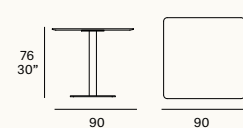

not available in Dekton® top

**C969 E 70**

Dining table stand with elliptical top  
Pie de mesa con tapa elíptica  
Pied de table avec dessus elliptique  
Tisch mit ellipsticher Platte

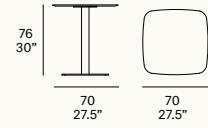

**C969 E 80**

Dining table stand with elliptical top  
Pie de mesa con tapa elíptica  
Pied de table avec dessus elliptique  
Tisch mit ellipsticher Platte

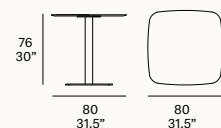

**C969 E 90**

Dining table stand with elliptical top  
Pie de mesa con tapa elíptica  
Pied de table avec dessus elliptique  
Tisch mit ellipsticher Platte

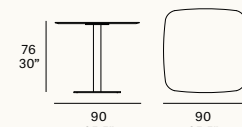

# flamingo outdoor

**[en]** Structure made of aluminum tube, finished with polyester powder. Tabletop options: HPL Trespa® 13 mm/0.51" thick, FENIX NTM® 12 mm/0.47" and Dekton® 8 mm/0.31" thick. Delivered unassembled.

**[es]** Estructura fabricada en tubo de aluminio, con acabado en pintura de polvo de poliéster. Opciones de tablero: HPL Trespa® de 13 mm, FENIX NTM® de 12 mm y Dekton® de 8 mm. Se sirven desmontadas.

**[fr]** Structure fabriquée en tube d'aluminium fini avec une peinture de poudre de polyester. Options de plateau: HPL Trespa® de 13 mm, FENIX NTM® de 12 mm ou plateau en Dekton® de 8 mm. Livrées démontées.

**[de]** Struktur gefertigt aus hochfesten Aluminiumrohren. Optionen von Platten stehen zur Auswahl: HPL Trespa®, 13 mm, FENIX NTM®, 12 mm oder Dekton®, 8 mm. Die Tische werden demontiert geliefert.

**Frame:**

- 102 FT light grey
- 108 FT oxide
- 110 FT bronze
- 111 FT graphite
- 113 FT sage
- 120 FT off white
- 124 FT linen

**Table top Dekton®:**

- K1 albarium
- K2 argentium
- K3 umber
- K4 micron
- D2 kelya
- D3 danae

**Table top FENIX NTM®:**

- 029 bianco male
- 720 nero ingo

**Table top HPL premium:**

- 320 silver quartzite - matt
- 321 italian slate - matt
- 323 natural chalkstone - matt
- 327 titanium bronze - satin



studio expormim, 2010

**C972 R 70**

High dining table stand with round top  
Pie de mesa alta con tapa redonda  
Pied de table haute avec dessus rond  
Hoher Tisch mit runder Platte

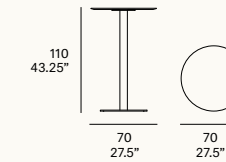

**C972 C 70**

High dining table stand with square top  
Pie de mesa alta con tapa cuadrada  
Pied de table haute avec dessus carrée  
Hoher Tisch mit quadratischer Platte

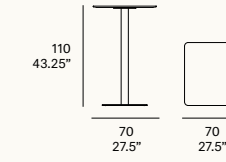

not available in Dekton® top

**C972 R 80**

High dining table stand with round top  
Pie de mesa alta con tapa redonda  
Pied de table haute avec dessus rond  
Hoher Tisch mit runder Platte

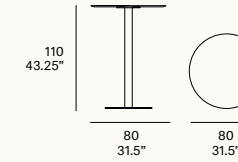

**C972 C 80**

High dining table stand with square top  
Pie de mesa alta con tapa cuadrada  
Pied de table haute avec dessus carrée  
Hoher Tisch mit quadratischer Platte

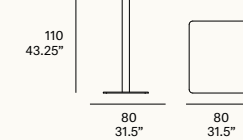

not available in Dekton® top

**C972 R 90**

High dining table stand with round top  
Pie de mesa alta con tapa redonda  
Pied de table haute avec dessus rond  
Hoher Tisch mit runder Platte

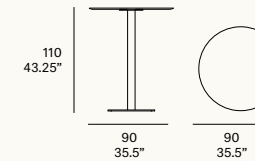

**C972 C 90**

High dining table stand with square top  
Pie de mesa alta con tapa cuadrada  
Pied de table haute avec dessus carrée  
Hoher Tisch mit quadratischer Platte

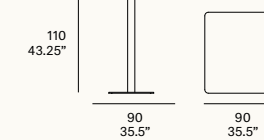

not available in Dekton® top

**C972 E 70**

High dining table stand with elliptical top  
Pie de mesa alta con tapa elíptica  
Pied de table haute avec dessus elliptique  
Hoher Tisch mit ellipsticher Platte

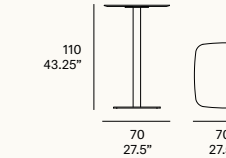

**C972 E 80**

High dining table stand with elliptical top  
Pie de mesa alta con tapa elíptica  
Pied de table haute avec dessus elliptique  
Hoher Tisch mit ellipsticher Platte

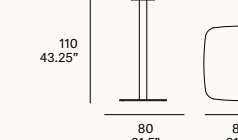

**C972 E 90**

High dining table stand with elliptical top  
Pie de mesa alta con tapa elíptica  
Pied de table haute avec dessus elliptique  
Hoher Tisch mit ellipsticher Platte

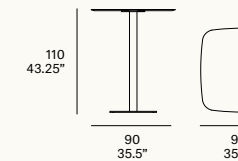

**coffee tables & accessories**

talo outdoor  
350

grada outdoor  
358

bare  
368

link rug  
376

espiral rug  
386

oh lamp  
390



talo outdoor  
altherr désile park, 2022

[en] Inspired by rocky landscapes, expressive and robust, the *Talo* side tables are like nature itself: a perfect asymmetry. Its versatile and durable cement design can be combined individually or together in different heights and sizes.

[es] Inspiradas en paisajes rocosos, expresivos y robustos, las mesas auxiliares *Talo* son como la naturaleza misma: una asimetría perfecta. Su diseño de cemento, versátil y duradero, puede combinarse de manera individual o conjunta en diferentes alturas y tamaños.



C710 Talo. Hexagonal side table / centro rincón hexagonal. C3 terracotta  
C708 Talo. Hexagonal coffee table / centro hexagonal. C1 stone  
C709 Talo. Hexagonal coffee table / centro hexagonal. C1 stone





C708 Talo. Hexagonal coffee table / centro hexagonal. C1 stone  
C710 Talo. Hexagonal side table / centro rincón hexagonal. C2 slate  
C710 Talo. Hexagonal side table / centro rincón hexagonal. C1 stone

# talo outdoor

**[en]** UHPC concrete base made up of natural mineral components and organic fibers (non-metallic), which ensure exceptional resistance to weathering. Optional clear tempered glass top.

**[es]** Estructura de cemento UHPC compuesto por una mezcla de componentes minerales naturales y fibras orgánicas (no metálicas) que aseguran una excepcional resistencia a la intemperie. Tapa opcional de cristal templado transparente.

**[fr]** Structure en béton UHPC composée d'un mélange de composants minéraux naturels et de fibres organiques (non métalliques) qui assurent une résistance exceptionnelle aux intempéries. Plateau en option: Verre trempé transparent de plateau en option.

**[de]** UHPC-Betonstruktur, die aus einer Mischung aus natürlichen mineralischen Komponenten und organischen Fasern (nicht metallisch) besteht, die eine außergewöhnliche Witterungsbeständigkeit gewährleisten. Optionale transparenter Deckel aus gehärtetem Glas.

Concrete base:

- C1 stone
- C2 slate
- C3 terracotta

altherr désile park, 2022

**C708**  
—  
Hexagonal coffee table  
Centro hexagonal  
Table basse hexagonale  
Sechseckiger Couchtisch

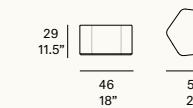

with optional glass top

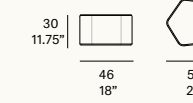

**C709**  
—  
Hexagonal coffee table  
Centro hexagonal  
Table basse hexagonale  
Sechseckiger Couchtisch

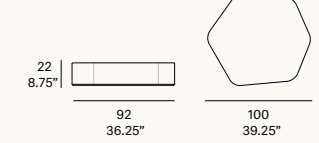

with optional glass top

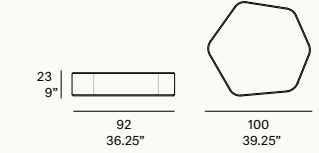

**C710**  
—  
Hexagonal side table  
Centro rincón hexagonal  
Table basse hexagonale  
Sechseckiger Beistelltisch

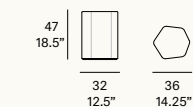

with optional glass top

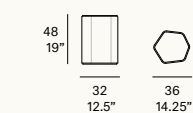

grada outdoor  
lievore altherr molina, 2016/2020

[en] “*Grada* is a set of side tables that can be used either separately or together, thus creating a composition. They are a most suitable complement for relaxing environments as they allow for a freer construction of space thanks to the variety of tabletops, round and square-shaped of different sizes and heights.”

[es] “*Grada* es un programa de mesas auxiliares que pueden usarse de manera individual o conjunta, creando así una composición. Constituyen el complemento idóneo para entornos de relax, ya que permiten articular el espacio con gran libertad gracias a la variedad de sobres, redondos y cuadrados, de distintos tamaños y alturas en que se fabrican.”







C919 Grada outdoor. Round coffee table / centro redondo. 111 FT graphite. D2 kelya  
C910 Grada outdoor. Side table / centro rincón. 111 FT graphite. D2 kelya

C919 Grada outdoor. Round coffee table / centro redondo. 124 FT linen. D3 danae  
C910 Grada outdoor. Side table / centro rincón. 124 FT linen. D3 danae





# grada outdoor

lievore altherr molina, 2016/2020

**[en]** Structure made of stainless steel tube, finished with polyester powder. Tabletop options: HPL Trespa® 13 mm/0.51" thick, FENIX NTM® 12 mm/0.47" thick and Dekton® 12 mm/0.47" thick.

**[es]** Estructura fabricada en tubo de acero inoxidable, acabado en pintura de polvo de poliéster. Opciones de tablero: HPL Trespa® de 13 mm, FENIX NTM® de 12 mm y Dekton® de 12 mm.

**[fr]** Structure fabriquée en tube d'acier inoxydable fini avec une peinture de poudre de polyester. Options de plateau: HPL Trespa® de 13 mm, FENIX NTM® de 12 mm ou plateau en Dekton® de 12 mm.

**[de]** Das Gestell ist hergestellt aus rostfreiem Stahl und gefertigt mit Polyesterstaub. Optionen von Platten stehen zur Auswahl: HPL Trespa®, 13 mm, FENIX NTM®, 12 mm oder Dekton®, 12 mm.

**Frame:**

- 102 FT light grey
- 108 FT oxide
- 110 FT bronze
- 111 FT graphite
- 113 FT sage
- 120 FT off white
- 124 FT linen

- |                           |                              |
|---------------------------|------------------------------|
| <b>Table top Dekton®:</b> | <b>Table top FENIX NTM®:</b> |
| K1 albarium               | 029 bianco male              |
| K2 argentium              | 720 nero ingo                |
| K3 umber                  |                              |
| K4 micron                 |                              |
| D2 kelya                  |                              |
| D3 danae                  |                              |

- Table top HPL premium:**
- 320 silver quartzite - matt
  - 321 italian slate - matt
  - 323 natural chalkstone - matt
  - 327 titanium bronze - satin

**C912**  
 Square coffee table  
 Centro cuadrado  
 Table basse carrée  
 Quadratischer Couchtisch

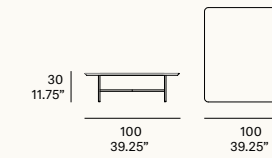

**C913**  
 Square coffee table  
 Centro cuadrado  
 Table basse carrée  
 Quadratischer Couchtisch

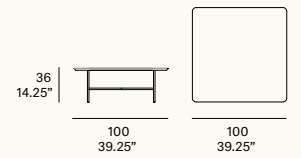

**C914**  
 Rectangular coffee table  
 Centro rectangular  
 Table basse rectangulaire  
 Rechteckiger Couchtisch

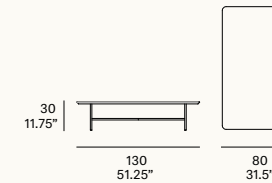

**C915**  
 Rectangular coffee table  
 Centro rectangular  
 Table basse rectangulaire  
 Rechteckiger Couchtisch

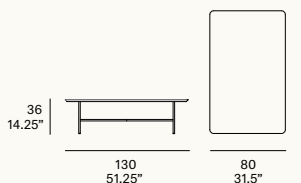

**C916**  
 Round coffee table  
 Centro redondo  
 Table basse ronde  
 Runder Couchtisch

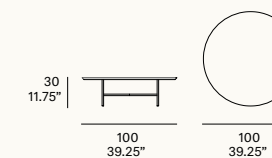

**C917**  
 Round coffee table  
 Centro redondo  
 Table basse ronde  
 Runder Couchtisch

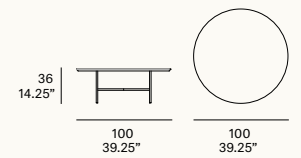

**C907**  
 Round coffee table  
 Centro redondo  
 Table basse ronde  
 Runder Couchtisch

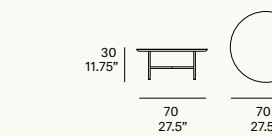

**C919**  
 Round coffee table  
 Centro redondo  
 Table basse ronde  
 Runder Couchtisch

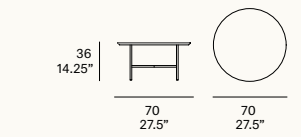

**C941**  
 Round coffee table  
 Centro redondo  
 Table basse ronde  
 Runder Couchtisch

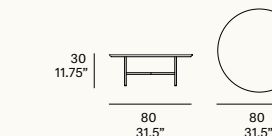

**C942**  
 Round coffee table  
 Centro redondo  
 Table basse ronde  
 Runder Couchtisch

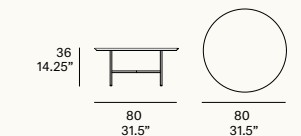

**C910**  
 Side table  
 Centro rincón  
 Table basse  
 Beistelltisch

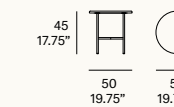

bare  
studio expormim, 2018

[en] “How to take a table down to its bare minimum? This was the fundamental idea when tackling the design of *Bare* coffee tables. To be hard-wearing: that is their sole ambition and that is why they are made of stainless steel. So primal, essential and fully functional as a morpheme.”

[es] “¿Cómo reducir una mesa a la mínima expresión? Era el objetivo al pensar en los centros *Bare*. Eliminar casi todo, salvo la piel y los huesos. Realizadas en acero inoxidable, la única pretensión de su diseño es que sea duradero. Tan primigenia, esencial y plena de funcionalidad como un monema.”





C116 Bare. Round coffee table / centro redondo. 102 FT light grey. D3 danae  
C118 Bare. Side table / centro rincón. 102 FT light grey. D3 danae



# bare

studio expormim, 2018

**[en]** Structure made of oval stainless steel tube, finished with polyester powder. Tabletop options: HPL Trespa® 8 mm/0.31" thick, FENIX NTM® 8 mm/0.31" thick and Dekton® 8 mm/0.31" thick.

**[es]** Estructura fabricada en tubo oval de acero inoxidable, acabado en pintura de polvo de poliéster. Opciones de tablero: HPL Trespa® de 8 mm, FENIX NTM® de 8 mm y Dekton® de 8 mm.

**[fr]** Structure fabriquée en tube d'acier inoxydable ovale fini avec une peinture de poudre de polyester. Options de plateau: HPL Trespa® de 8 mm, FENIX NTM® de 8 mm ou plateau en Dekton® de 8 mm.

**[de]** Das Gestell ist hergestellt aus rostfreiem ovalen Stahl und gefertigt mit Polyesterstaub. Optionen von Platten stehen zur Auswahl: HPL Trespa®, 8 mm, FENIX NTM®, 8 mm oder Dekton®, 8 mm.

Frame:

- 102 FT light grey
- 108 FT oxide
- 110 FT bronze
- 111 FT graphite
- 113 FT sage
- 120 FT off white
- 124 FT linen

Table top Dekton®:

- K1 albarium
- K2 argentium
- K3 umber
- K4 micron
- D2 kelya
- D3 danae

Table top FENIX NTM®:

- 029 bianco male
- 720 nero ingo

Table top HPL premium:

- 320 silver quartzite - matt
- 321 italian slate - matt
- 323 natural chalkstone - matt
- 327 titanium bronze - satin

**C110**  
—  
Square coffee table  
Centro cuadrado  
Table basse carrée  
Quadratischer Couchtisch

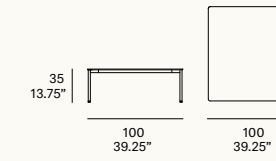

**C116**  
—  
Round coffee table  
Centro redondo  
Table basse ronde  
Runder Couchtisch

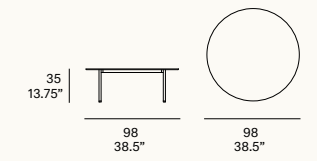

**C112**  
—  
Rectangular coffee table  
Centro rectangular  
Table basse rectangulaire  
Rechteckiger Couchtisch

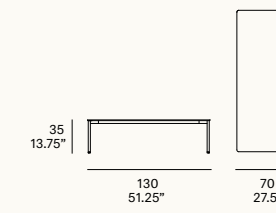

**C118**  
—  
Side table  
Centro rincón  
Table basse  
Beistelltisch

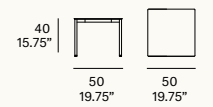

link rug  
mut design, 2020

[en] “A tribute to the era of connectivity and hyperlink. Although it sounds like cutting-edge technology, *Link* carpets are a handmade piece of manufacturing that uses a combination of ropes of different sizes to create different levels and attractive reliefs. Made of a material completely suitable for outdoor use, *Link* provides an unpretentious touch of distinction.”

[es] “Un homenaje a la época de la conectividad y del hiperenlace. Aunque suene a tecnología punta, las alfombras *Link* son una manufactura artesanal que usa una combinación de cuerdas de diferentes tamaños para crear diferentes niveles y atractivos relieves. Realizadas en un material totalmente apto para exterior, *Link* aportan un toque de distinción no exento de desenfado.”

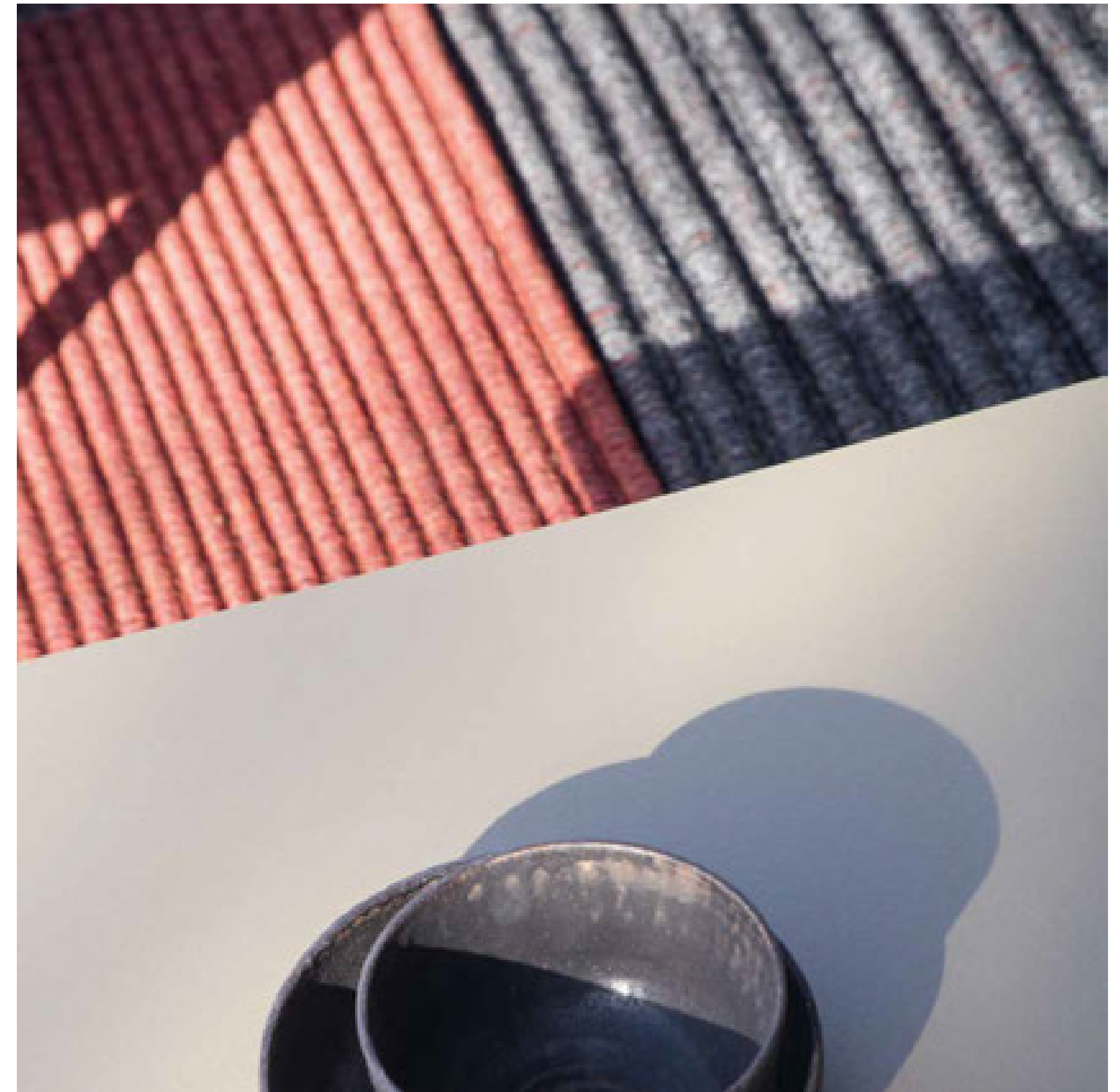

C148 Link. Rectangular rug / alfombra rectangular. Beige-chinoise green

link rug — 378





link rug — 380



C148 Link. Rectangular rug / alfombra rectangular. Dark grey-brick  
C147 Link. Square rug / alfombra cuadrada. Brick-dark grey



C148 Link. Rectangular rug / alfombra rectangular. Light grey-denim  
C147 Link. Square rug / alfombra cuadrada. Denim-light grey



C148 Link. Rectangular rug / alfombra rectangular. Beige-chinoise green  
C147 Link. Square rug / alfombra cuadrada. Chinoise green-beige

# link rug

mut design, 2020

**[en]** Rug made with a blend of braided polypropylene ropes. The base is braided with a rope 3 mm/0.12" thick and the decorative strip with a rope 16 mm/ 0.62" thick.

**[es]** Alfombra fabricada con una combinación de cuerdas de polipropileno trenzado. La base está tejida con cuerda de 3 mm de sección y la banda decorativa con cuerda de 16 mm de sección.

**[fr]** Tapis composé d'une combinaison de cordes en polypropylène tressé. La base est tissée avec une corde de section de 3 mm et la bande décorative avec une corde de section de 16 mm.

**[de]** Teppichboden aus einer Kombination von geflochtenen Polypropylen-Seilen. Der Sockel ist mit einem 3 mm starken Seil und das Zierband mit einem 16 mm starken Seil gewebt.

Finishing:

170x170 cm

 brick - dark grey

 denim - light grey

 chinoise green - beige

300x200 cm

 dark grey - brick

 light grey - denim

 beige - chinoise green

**C147**  
—  
Square rug  
Alfombra cuadrada  
Tapis carrée  
Quadratischer Teppich

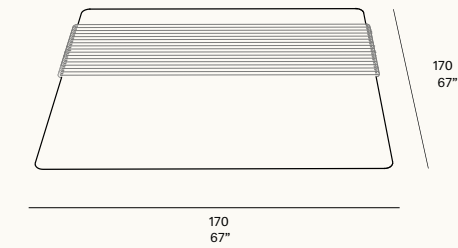

**C148**  
—  
Rectangular rug  
Alfombra rectangular  
Tapis rectangulaire  
Rechteckiger Teppich

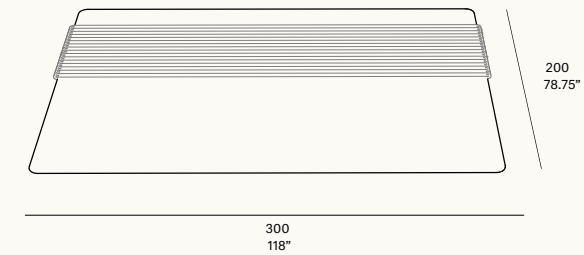

espiral rug  
javier pastor + studio expormim, 2014

[en] “*Espiral*. A curve which emanates from a point, moving farther away as it revolves around the point. It is precisely the pattern dominating this simple round rug, made of polyester rope and hand sewn from the centre just like the spiral inspiring it. The material along with the spinning design helps create an attractive visual effect.”

[es] “*Espiral*. Curva plana que da indefinidamente vueltas alrededor de un punto central, alejándose de él progresivamente en cada una de ellas. Es justamente el dibujo que recrea esta sencilla alfombra circular, cosida desde el centro y tejida a mano en cuerda de poliéster. El material, junto con el diseño en espiral, genera un atractivo efecto visual.”



## espiral rug

javier pastor + studio expormim, 2014

**[en]** Rug made with braided polyester rope 3 mm/0.12" thick and careful hand finishing. Spiral stitched from the centre.

**[es]** Alfombra fabricada con cuerda de poliéster trenzada de 3 mm de sección, con un cuidado acabado manual y cosida desde el centro en espiral.

**[fr]** Fabriqué avec une corde en polyester tressé de 3 mm d'épaisseur, avec une finition manuelle et minutieuse. Cousue à partir du centre en spirale.

**[de]** Ein Teppich, hergestellt aus 3 mm starkem, geflochtenen Polyesterseil und vom Zentrum aus spiralförmig von Hand genäht.

Finishing:

- espiral taupe
- espiral light grey

**C149**

—  
Round rug  
Alfombra redonda  
Tapis ronde  
Runder Teppich

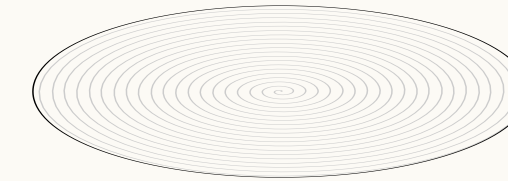

Ø200  
Ø78.75"

oh lamp  
studio expormim, 2015

[en] “The circle is considered the most perfect shape in Islamic tradition. Its poets praise the circle of the mouth for it is round and therefore the most beautiful shape of all. This belief is common to every culture in the world as it symbolizes God and heaven, wholeness, perfection, eternity. *Oh Lamp* is inspired by this tradition. When seen from above it draws a circle, a perfectly round exclamation forever suspended in time and space.”

[es] “En la tradición islámica, el círculo se considera la figura más perfecta. Sus poetas exaltan el círculo que forma la boca, pues al ser redondo, es el más bello de todos. La belleza del círculo, símbolo de lo divino y de lo celestial, es común a todas las culturas. *Oh Lamp* bebe de esta tradición. Desde arriba dibuja un círculo, una exclamación perfectamente redonda, suspendida eternamente en el tiempo y en el espacio.”









C024T Oh lamp. Hand-woven table lamp / lámpara de sobremesa tejida. 108 FT oxide. 534 SPK bronze



# oh lamp

**[en]** Screen made of stainless steel rod 10 mm/0.39" thick, finished with polyester powder paint. Hand-woven screen with high resistance rope 24 mm/0.94" wide. PE hemispherical diffuser.

**[es]** Estructura pantalla fabricada en varilla de acero inox. de 10 mm de sección acabada en pintura de polvo de poliéster. Pantalla trenzada artesanalmente con cuerda de alta resistencia de 24 mm de sección. Difusor semiesférico de PE.

**[fr]** Ecran fabriqué en tige d'acier inoxydable (10 mm de section) fini avec une peinture en poudre de polyester. Ecran tissé artisanalement en corde de haute résistance de 24 mm de section. Diffuseur semi-hémisphérique de PE.

**[de]** Lampenschirm gefertigt aus rostfreien, pulverbeschichteten Edelstahlstäben von 10 mm Durchmesser. Lampenschirm bezogen mit einem Geflecht aus hochfestem Seil mit einem Querschnitt von 24 mm. Difussor halbkugelförmig aus PE.

## Lamps:

Ø47 cm/18.5": LED light source, 18 watts, 2700 K, 1850 lumens and 85 CRI.

Ø85 cm/33.5": LED light source, 22 watts, 2700 K, 2405 lumens and 85 CRI.

Lamps are IP-55 certified.  
Switch is not included.

## Frame:

- 102 FT light grey
- 108 FT oxide
- 110 FT bronze
- 111 FT graphite
- 113 FT sage
- 120 FT off white
- 124 FT linen

## Rope:

- 509 taupe
- 515 SPK dark orange
- 520 SPK sand
- 522 SPK concrete
- 523 SPK oxide
- 525 SPK ivy
- 526 SPK turquoise
- 527 forest green
- 530 SPK white
- 531 SPK graphite
- 534 SPK bronze

studio expormim, 2015

## C020 T

Hand-woven suspension lamp  
Lámpara de suspensión tejida  
Lampe suspension tissée  
Pendelleuchte mit Seil

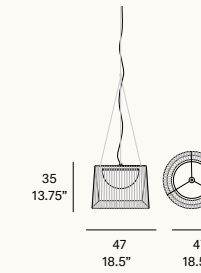

## C022 T

Hand-woven suspension lamp  
Lámpara de suspensión tejida  
Lampe suspension tissée  
Pendelleuchte mit Seile

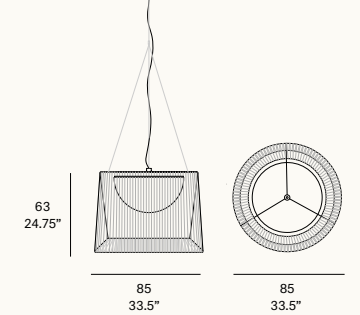

## C024 T

Hand-woven table lamp  
Lámpara de sobremesa tejida  
Lampe de table tissée  
Tischleuchte mit Seil

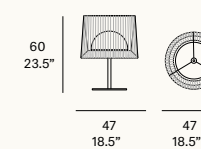

## C023 T

Hand-woven floor lamp  
Lámpara de pie tejida  
Lampadaire tissée  
Stehleuchte mit Seil

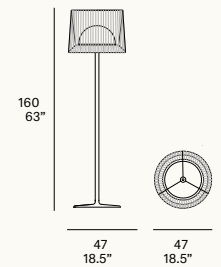

# materials / materiales / matériaux / Materialien

## aluminum

**[en]** Aluminum is suitable for manufacturing outdoor furniture due to its high resistance to corrosion and low density. These features assure lightness and endurance. The aluminum used by Expormim has undergone both corrosion and salt spray tests at AIDIMA (Technological Institute of Furniture, Packaging and Related) in Spain, achieving an excellent rating.

**[es]** El aluminio es un material idóneo para la fabricación de muebles de exterior por su alta resistencia a la corrosión y su baja densidad. Estas propiedades confieren al mueble ligereza y resistencia. El aluminio que utiliza Expormim en sus muebles ha sido sometido en AIDIMA (Instituto Tecnológico del Mueble, Embalaje y Afines), en España, a ensayos de corrosión y niebla salina, dando como resultado una valoración de excelente.

**[fr]** L'aluminium a des caractéristiques excellentes pour la fabrication de meubles d'extérieur grâce à sa haute résistance à la corrosion et à sa basse densité. Ces propriétés confèrent au meuble légèreté et résistance. L'aluminium qu'Expormim utilise dans ses meubles a été soumis par AIDIMA (Institut Technologique du Meuble, Emballage et Affines), en Espagne, aux essais de corrosion et de brouillard salin, et a reçu une évaluation d'excellent.

**[de]** Aluminium ist aufgrund seiner hohen Korrosionsbeständigkeit und seiner geringen Dichte ein ideales Material für die Herstellung von Outdoor-Möbeln. Diese Eigenschaften verleihen dem Möbelstück Leichtigkeit und Widerstand. Das von Expormim in seinen Möbeln verwendete Aluminium wurde an AIDIMA (Technologisches Institut für Möbel, Verpackung und verwandte Produkte) in Spanien zur Prüfung von Korrosion und Salzsprühnebel eingereicht, was zu einer ausgezeichneten Bewertung führte.



## stainless steel

**[en]** Stainless steel is one of the best available materials because it is highly resistant to corrosion and weathering. The stainless steel used by Expormim has undergone both corrosion and salt spray tests at AIDIMA (Technological Institute of Furniture, Packaging and Related) in Spain, achieving an excellent rating.

**[es]** El acero inoxidable es uno de los mejores metales con propiedades que existen, ya que es altamente resistente a la corrosión y a los agentes atmosféricos. El acero inoxidable que utiliza Expormim en sus muebles ha sido sometido en AIDIMA (Instituto Tecnológico del mueble, embalaje y afines), en España, a ensayos de corrosión y niebla salina, dando como resultado una valoración de excelente.

**[fr]** L'acier inoxydable est un des métaux avec les meilleures propriétés qu'existent, et il est hautement résistant à la corrosion et aux agents atmosphériques. L'acier inoxydable qu'Expormim utilise dans ces meubles a été soumis par AIDIMA (Institut Technologique du Meuble, Emballage et Affines), en Espagne, à des essais de corrosion et de brouillard salin, et a reçu une évaluation d'excellent.

**[de]** Rostfreies Stahl ist eines der besten verfügbaren Materialien auf dem Markt, da er sehr korrosions- und witterungsbeständig ist. Der von Expormim in seinen Möbeln verwendete behandelte Rostfreies Stahl wurde AIDIMA (Technologisches Institut für Möbel, Verpackungen und ähnliche) in Spanien zur Prüfung von Korrosion und Salzsprühnebel vorgelegt, was zu einer ausgezeichneten Bewertung führte.



## oiled sapele wood

**[en]** Sapele wood is a top quality wood native to tropical Africa. It is frequently compared to mahogany but sapele is thinner and denser. One of the most appreciated features of sapele wood is its resistance to rotteness and durability against the weather. Over the years, when left exposed to the elements, its colour will progressively change to a fascinating silver grey. Expormim only uses certified sapele wood (FSC® C164846).

**[es]** La madera de sapeli es una madera tropical de excelente calidad originaria de África. Son frecuentes las comparaciones con la madera de caoba, siendo el sapeli más fino y denso. Una de las características más apreciadas de la madera de sapeli es su resistencia a la putrefacción y la durabilidad ante el clima. Con el paso de los años y con su exposición a la intemperie el sapeli cambiará su color a un fascinante gris plateado. Expormim utiliza para la fabricación de sus muebles únicamente madera de sapeli certificada FSC® (FSC® C164846).

**[fr]** Le bois de sapelli est un bois tropical d'excellente qualité originaire d'Afrique. Les comparaisons avec le bois d'acajou sont fréquentes, le sapelli étant plus fin et plus dense. L'une des caractéristiques les plus appréciées du bois de sapelli est sa résistance à la pourriture et sa durabilité face aux intempéries. Au fil des ans et avec son exposition aux éléments, le sapelli changera de couleur en un gris argenté fascinant. Expormim utilise uniquement du bois de sapelli certifié FSC® (FSC® C164846).

**[de]** Häufig werden Vergleiche mit Mahagoni-Holz gemacht, wobei der Sapelli am feinsten und dichtesten ist. Eines der am meisten geschätzten Merkmale von Sapelli-Holz ist seine Beständigkeit gegen Fäulnis und Witterungsbeständigkeit. Im Laufe gegenüber dem Wetter ändert sich der Sapelli seine Farbe in ein faszinierendes Silbergrau. Expormim verwendet für die Herstellung seiner Möbel ausschliesslich FSC®-zertifiziertes Sapelli-Holz (FSC® C164846).



The mark of responsible forestry



# materials / materiales / matériaux / Materialien

Dekton®

**[en]** Dekton® imagines a new concept in the world of design and architecture. Consisting of sophisticated raw materials used in the production of glass, ceramic and quartz surfaces, Dekton® is a material with unique characteristics. It is highly resistant to ultraviolet light and it would not fade or degrade over time making it perfect both for indoor and outdoor use. It is the most scratch-resistant surface in the market. Dekton® is stain proof.

**[es]** Dekton® marca un antes y un después en el mundo de la arquitectura y el diseño. Fabricado con las sofisticadas materias primas utilizadas en la producción de vidrio, porcelánico y superficies de cuarzo, las características de Dekton® hacen de él un material único. Es altamente resistente a los rayos ultravioleta y no se degrada con el tiempo, lo que lo hace idóneo tanto para interior como para exterior. Es la superficie con mayor resistencia al rayado del mercado. Dekton® está totalmente diseñado a prueba de manchas.

**[fr]** Le produit révolutionnaire Dekton® propose un nouveau concept pour le monde du design et de l'architecture. Fabriqué à partir de matières premières sophistiquées utilisées dans la production des surfaces de verre, de porcelaine et de quartz, Dekton® est un matériau avec des caractéristiques uniques. Hautement résistant aux rayons ultraviolets (UV), la surface Dekton® ne se décolore pas et ne se dégrade pas avec le temps. Elle convient donc aussi bien aux environnements intérieurs qu'aux environnements extérieurs. C'est la surface qui possède la meilleure résistance aux rayures sur le marché. Dekton® est totalement anti-taches.

**[de]** Dekton ist ein revolutionäres Oberflächenmaterial, ein Meilenstein für die Welt der Architektur und des Designs. Dekton® wird aus hochwertigen Rohstoffen hergestellt, die auch in der Produktion von Glas, Feinsteinzeug und Quarzoberflächen Anwendung finden. Dekton® zeigt einzigartige Eigenschaften, ist höchstbeständig gegen UV Strahlen und bleicht nach langer Zeit nicht aus. Daher ist das Material ideal für den Einsatz im Innen- und Außenbereichen geeignet. Dekton® ist die kratzfesteste Oberfläche auf dem Markt und vollständig fleckenfest.



FENIX<sup>NTM</sup>®

**[en]** FENIX are high-tech materials, unique due to their characteristics. FENIX have these characteristics by undergoing a particular series of processes, including a multilayer coating and the use of next-generation acrylic resins. With low light reflectivity, their surface is extremely opaque, soft touch and anti-fingerprint. FENIX materials are highly resistant to scratches, abrasion, dry heat, acid-based solvents and household reagents.

**[es]** FENIX son materiales de alta tecnología, únicos por sus características. Cuenta con estas características al someterse a una serie de procesos, que incluyen un revestimiento multicapa y el uso de resinas acrílicas de nueva generación. Con baja reflectividad lumínica, su superficie es extremadamente opaca, suave al tacto y antihuellas. Los materiales FENIX son muy resistentes a los arañazos, a la abrasión, al calor seco, a los disolventes ácidos y a los reactivos domésticos.

**[fr]** La gamme FENIX sont matériaux high-tech, uniques de par leurs caractéristiques. Obtiennent ces caractéristiques en étant soumis à une série de traitements spécifiques, dont un revêtement multicouche et l'utilisation de résines acryliques de nouvelle génération. Avec une faible réflexion de la lumière, la surface de ces produits est très opaque, douce au toucher et anti-traces de doigts. Les matériaux FENIX sont extrêmement résistants aux rayures, à l'abrasion, à la chaleur sèche, aux solvants acides et aux actifs ménagers.

**[de]** FENIX sind Hightech-Materialien, die durch ihre Eigenschaften einzigartig sind. FENIX weist diese Eigenschaften auf, indem es eine Reihe von Prozessen durchläuft, darunter eine mehrschichtige Beschichtung und die Verwendung von Acrylharzen der nächsten Generation. Mit geringem Lichtreflexionsvermögen ist ihre Oberfläche extrem opak, weich in der Haptik und Anti-Fingerprint. FENIX-Materialien sind sehr widerstandsfähig gegen Kratzer, Abrieb, trockene Hitze, säurehaltige Lösungsmittel und Haushaltsreinigern.



HPL Trespa®

**[en]** Trespa® HPL (High Pressure Laminate) panels contain phenolic resin in their core. Thanks to the hot pressing process boards become lasting and highly resistant to light, stains, high temperature, impacts, scratches and abrasion. They do not require any special maintenance other than normal cleaning.

**[es]** Los laminados compactos o tableros estratificados de alta presión HPL Trespa® son paneles formados por un núcleo de resina de fenol. Gracias al prensado a alta temperatura, ofrecen una excelente resistencia y durabilidad. Son superficies altamente resistentes a la acción de la luz, a las manchas, a las altas temperaturas, al impacto, al rayado y a la abrasión. Además, no requieren ningún tipo de mantenimiento especial. Basta con la limpieza normal.

**[fr]** Les panneaux compacts ou stratifiés de haute pression HPL Trespa® sont des panneaux composés d'un noyau de résine de phénol. Ils sont pressés à haute pression et température et offrent une excellente résistance et durabilité. Ces panneaux sont des surfaces très résistantes à la lumière, aux taches, aux températures élevées, aux impacts, aux griffures et à l'abrasion. Ce type de panneaux n'a besoin d'aucune maintenance, seulement, un nettoyage normal.

**[de]** Die kompakten Tischplatten HPL Trespa® sind Tafeln, hergestellt mit Karbol und Harz. Sie werden mit Hochdruck und hoher Temperatur behandelt. HPL Trespa bietet hohen Widerstand und Beständigkeit. Die Oberfläche ist widerstandsfähig gegen UV-Strahlen, Flecken, hohen Temperaturen und Abnutzung. HPL hat eine lange Lebensdauer, braucht keine Wartung, nur normale, regelmässige Reinigung.



# materials / materiales / matériaux / Materialien

UHPC concrete

**[en]** Ultra High Performance Concrete is composed of a mixture of natural minerals and organic non-metallic fibers, which ensure high resistance and durability. The characteristics of UHPC are exceptional: its strength values to compression, bending, abrasion, porosity, and resistance to fire and frost/thaw cycles are proven and certified. Mass dyeing guarantees colour preservation, even if the product is exposed to atmospheric, abrasive and pollutant agents.

**[es]** El cemento UHPC está compuesto por una mezcla de componentes minerales naturales y fibras orgánicas (no metálicas) que aseguran una excepcional resistencia y durabilidad. Las características son únicas: los valores de resistencia a la compresión, flexión, abrasión, porosidad, resistencia al fuego y ciclos de hielo/deshielo están probados y certificados. La coloración en masa garantiza la conservación del color original, incluso si el producto está sujeto a agentes atmosféricos, contaminantes y abrasivos.

**[fr]** Le ciment UHPC est composé d'un mélange de composants minéraux naturels et de fibres organiques (non métalliques) qui assurent une résistance et une durabilité exceptionnelles. Les caractéristiques sont uniques: les valeurs de résistance à la compression, à la flexion, à l'abrasion, à la porosité, au feu et aux cycles de gel/dégel sont testées et certifiées. La coloration dans la masse garantit la conservation de la couleur d'origine, même si le produit est soumis à des agents atmosphériques, polluants et abrasifs.

**[de]** UHPC-Zement besteht aus einer Mischung aus natürlichen mineralischen Komponenten und organischen (nichtmetallischen) Fasern, die eine außergewöhnliche Festigkeit und Haltbarkeit gewährleisten. Die Eigenschaften sind einzigartig: Die Werte der Druckfestigkeit, Biegung, Abrieb, Porosität, Feuerfestigkeit und Frost-Tauwechsel sind geprüft und zertifiziert. Die Massenfärbung garantiert die Erhaltung der ursprünglichen Farbe, auch wenn das Produkt atmosphärischen Einflüssen, Verunreinigungen und Schleifmitteln ausgesetzt ist.



polypropylene rope

**[en]** Braided polypropylene rope is waterproof and has a high resistance to abrasion, erosion and UV exposure. Besides it is flexible and soft to touch. Cleaning should be done with a soft cloth and water. Limited use of detergent is recommended in order to preserve the material.

**[es]** La cuerda trenzada de polipropileno ofrece alta resistencia al roce y a la erosión, no se deteriora con el agua y presenta gran resistencia a los rayos UV. Es flexible y suave al tacto. Se limpia fácilmente con un paño y agua, a la que se puede incorporar detergente en cantidades mínimas para evitar que se deteriore el material.

**[fr]** La corde tressée en polypropylène a une haute résistance à la friction, ne se détériore pas avec l'eau et est très résistante aux rayons UV. Cette corde est très douce au toucher. Pour ce qui concerne le nettoyage de ce matériel, employez un torchon légèrement humide. Vous pouvez employer un détergent en petites quantités, pour ne pas détériorer le meuble.

**[de]** Die Polypropylenseile sind widerstandsfähig gegen Wasser und UV-Strahlung. Die Leine sind zu 100% handgefertigt, flexibel und weich. Zur Reinigung wird empfohlen ein leicht feuchtes Tuch anzuwenden. Chemische Reinigungsmittel sollten nur in minimaler Menge verwendet werden.



polyester rope

**[en]** Braided polyester rope is waterproof and has a high resistance to abrasion, erosion and UV exposure. Besides it is flexible and soft to touch. Cleaning should be done with a soft cloth and water. Limited use of detergent is recommended in order to preserve the material.

**[es]** La cuerda trenzada de poliéster ofrece alta resistencia al roce y a la erosión, no se deteriora con el agua y presenta gran resistencia a los rayos UV. Es flexible y suave al tacto. Se limpia fácilmente con un paño y agua, a la que se puede incorporar detergente en cantidades mínimas para evitar que se deteriore el material.

**[fr]** La corde tressée en polyester a une haute résistance à la friction, ne se détériore pas avec l'eau et est très résistante aux rayons UV. Cette corde est très douce au toucher. Pour ce qui concerne le nettoyage de ce matériel, employez un torchon légèrement humide. Vous pouvez employer un détergent en petites quantités, pour ne pas détériorer le meuble.

**[de]** Die Polyesterseile sind widerstandsfähig gegen Wasser und UV-Strahlung. Die Leine sind zu 100% handgefertigt, flexibel und weich. Zur Reinigung wird empfohlen ein leicht feuchtes Tuch anzuwenden. Chemische Reinigungsmittel sollten nur in minimaler Menge verwendet werden.



# materials / materiales / matériaux / Materialien

batyline® Eden

**[en]** Batyline® Eden combines a textile appearance with the properties of Smart Yarn technology, making it extremely resistant to weather conditions and ensuring lasting colour with no sag effect. This fabric is ideal for outdoor sling seat applications, with a homely style. Cleaning should be done with a damp cloth. You can use detergent in small quantities, so as not to damage the piece of furniture.

**[es]** Batyline® Eden combina un aspecto textil con las propiedades de la tecnología Smart Yarn, que le aporta una gran durabilidad a las condiciones climáticas y una buena solidez de los colores sin efecto bolsa. Este tejido es ideal para aplicaciones autoportantes para exterior. Se limpia fácilmente con un paño y agua, a la que se puede añadir una pequeña cantidad de detergente para evitar que el material se deteriore.

**[fr]** Le tissu Batyline® Eden associe un aspect textile aux propriétés de la technologie Smart Yarn, lui apportant une grande durabilité aux conditions climatiques et une bonne tenue des couleurs sans effet de pochage. Cette toile, disponible en 26 coloris, est idéale pour des applications sling outdoor au look habitat. Pour ce qui concerne le nettoyage de ce matériel, employez un torchon légèrement humide. Vous pouvez employer un détergent en petites quantités, pour ne pas détériorer le meuble.

**[de]** Batyline® Eden vereint ein textiles Aussehen mit den Eigenschaften der Smart Yarn-Technologie. Es besticht durch eine hohe Witterungs- und Farbbeständigkeit und lässt keine Ausbeulungen entstehen. Dieses in 26 Farbtönen erhältliche Material ist bestens für Sling Anwendungen im Outdoorbereich geeignet und garantiert eine ansprechende Wohnoptik. Zur Reinigung wird empfohlen, ein leicht feuchtes Tuch anzuwenden. Reinigungsmittel sollten nur in kleiner Menge genutzt werden.



batyline® Elios

**[en]** Batyline® Elios is a new material with an incredibly soft sensation that offers the same technical properties as the Batyline® fabrics: dimensional stability, resistance to fouling, UV, tearing and fading, and easy maintenance. Batyline® Elios combines flexibility, comfort, rich colours and a soft touch, thus further blurring the lines between indoors and outdoors. It is the haute-couture product of the Batyline® range. Flexible, lightweight, resistant and durable. Easy to clean with a cloth and water.

**[es]** Batyline® Elios es un material nuevo con una sensación increíblemente suave que ofrece las mismas propiedades técnicas que los tejidos Batyline®: estabilidad dimensional, resistencia a las incrustaciones, a los rayos UV, al desgarrar y de fácil mantenimiento. Batyline® Elios combina la flexibilidad y la comodidad con colores suaves e intensos, difuminando aún más las líneas entre el interior y el exterior. Es el producto de alta costura de la gama Batyline®. Es flexible, ligero, resistente y duradero. Se limpia fácilmente con un paño y agua.

**[fr]** Batyline® Elios est un nouveau matériau au toucher incroyablement doux qui offre les mêmes propriétés techniques que les tissus Batyline®: stabilité dimensionnelle, résistance au tartre, aux rayons UV, à la déchirure et à un entretien facile. Batyline® Elios combine flexibilité et confort avec des couleurs douces et intenses, brouillant davantage les lignes entre l'intérieur et l'extérieur. C'est le produit couture de la gamme Batyline®. Il est flexible, léger, résistant et durable. Il est facile à nettoyer avec un chiffon et de l'eau.

**[de]** Batyline® Elios iste in neues Material mit einem unglaublich weichen Griff, das die gleichen technischen Eigenschaften wie Batyline®-Stoffe bietet: Formbeständigkeit, Verkrustungsbeständigkeit, UV-Beständigkeit, Reißfestigkeit und einfache Pflege. Batyline Elios kombiniert Flexibilität und Komfort mit weichen und intensiven Farben, wodurch die Grenzen zwischen Indoor und Outdoor weiter verwischt werden. Es ist das hochmodische Produkt der Batyline®-Reihe. Es ist flexibel, leich, stark und langlebig. Es lässt sich leicht mit einem Tuch und Wasser reinigen.



premium sling Sunbrella®

**[en]** Sunbrella® Sling focuses on subtle patterns which allow you to achieve a strong sense of indoor in an outdoor setting. Traditional PVC sling is stiff and uncomfortable, but Sunbrella® Sling combines the strength of PVC with the softness of its mass-dyed acrylic yarn for added comfort. Elegant while durable, it is perfect for outdoor patios and other sling applications. For easy day-to-day maintenance, brush off loose dirt before it becomes embedded and wipe up spills as soon as they occur before stains set.

**[es]** Los sutiles patrones de Sunbrella® Sling contribuyen a crear la sensación de espacio interior en entornos exteriores. Sunbrella® Sling combina la fortaleza del PVC con la suavidad de su hilo acrílico teñido en masa con el fin de aportar mayor comodidad. Elegante a la par que duradero, es un tejido apto para patios y todo tipo de elementos de exterior. Para su cuidado diario basta con sacudir la suciedad antes de que se incruste y retirar cualquier tipo de líquido tan pronto como se derrame para evitar que la mancha penetre por completo.

**[fr]** Les motifs subtils de Sunbrella® Sling contribuent à créer la sensation d'espace intérieur dans les environnements extérieurs. Le PVC traditionnellement utilisé pour les transats d'extérieur est rigide et inconfortable, mais Sunbrella® Sling allie la résistance du PVC à la douceur de son fil acrylique teint en masse pour offrir plus de confort. Élégant et durable, c'est un tissu adapté aux patios et à toutes sortes d'éléments extérieurs. Pour son soin quotidien, il est suffisant de secouer la saleté avant qu'elle s'incruste et d'enlever tout types de liquides aussi tôt renversé pour éviter que la tache pénètre au complet.

**[de]** Sunbrella Sling konzentriert sich auf subtile Muster, mit denen Sie ein starkes Gefühl von Indoor im Freien erzielen können. Traditionelles PVC mit der Weichheit seines Masse gefärbte Acrylgarns, sorgt für zusätzlichen Komfort. Elegant und langlebig ist es perfekt für Außenterrassen und andere Bereiche im Aussenbereich gedacht. Für eine einfache und tägliche Wartung, entfernen Sie stets lose Verschmutzungen und wischen Sie verschüttete Flüssigkeiten sofort auf, bevor sich der Stoff verfärbt.

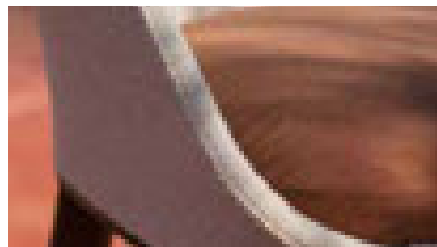

# materials / materiales / matériaux / Materialien

sling Sunbrella®

**[en]** Sunbrella® Sling focuses on subtle patterns which allow you to achieve a strong sense of indoor in an outdoor setting. Traditional PVC sling is stiff and uncomfortable, but Sunbrella® Sling combines the strength of PVC with the softness of its mass-dyed acrylic yarn for added comfort. Elegant while durable, it is perfect for outdoor patios and other sling applications. For easy day-to-day maintenance, brush off loose dirt before it becomes embedded and wipe up spills as soon as they occur before stains set.

**[es]** Los sutiles patrones de Sunbrella® Sling contribuyen a crear la sensación de espacio interior en entornos exteriores. Sunbrella® Sling combina la fortaleza del PVC con la suavidad de su hilo acrílico teñido en masa con el fin de aportar mayor comodidad. Elegante a la par que duradero, es un tejido apto para patios y todo tipo de elementos de exterior. Para su cuidado diario basta con sacudir la suciedad antes de que se incruste y retirar cualquier tipo de líquido tan pronto como se derrame para evitar que la mancha penetre por completo.

**[fr]** Les motifs subtils de Sunbrella® Sling contribuent à créer la sensation d'espace intérieur dans les environnements extérieurs. Le PVC traditionnellement utilisé pour les transats d'extérieur est rigide et inconfortable, mais Sunbrella® Sling allie la résistance du PVC à la douceur de son fil acrylique teint en masse pour offrir plus de confort. Élégant et durable, c'est un tissu adapté aux patios et à toutes sortes d'éléments extérieurs. Pour son soin quotidien, il est suffisant de secouer la saleté avant qu'elle s'incruste et d'enlever tout types de liquides aussi tôt renversé pour éviter que la tache pénètre au complet.

**[de]** Sunbrella Sling konzentriert sich auf subtile Muster, mit denen Sie ein starkes Gefühl von Indoor im Freien erzielen können. Traditionelles PVC mit der Weichheit seines Masse gefärbte Acrylgarns, sorgt für zusätzlichen Komfort. Elegant und langlebig ist es perfekt für Außenterrassen und andere Bereiche im Aussenbereich gedacht. Für eine einfache und tägliche Wartung, entfernen Sie stets lose Verschmutzungen und wischen Sie verschüttete Flüssigkeiten sofort auf, bevor sich der Stoff verfärbt.



dolce Crevin®

**[en]** Polypropylene yarn fabric with exceptional stability, excellent properties and easy cleaning and maintenance. Dolce is a waterproof hopsack weave, manufactured with double warp, perfect for outdoor use, but with a soft finish just like natural knitting, which makes it also perfect for indoor use. Properties: waterproof, stain-resistant, impermeable (rot-proof), easy cleaning and maintenance.

**[es]** Tejido de hilo de polipropileno de extraordinaria estabilidad, excelentes propiedades y fácil mantenimiento y limpieza. Dolce es una esterilla impermeable tejida en doble tela de agradable tacto, ideal para el exterior, pero con un acabado suave como los tejidos naturales, que lo hace perfecto también para el uso interior. Propiedades: impermeable, antimanchas, imputrescible (resistente al moho). Fácil mantenimiento y limpieza.

**[fr]** Tissu en fil de polypropylène avec une extraordinaire stabilité, d'excellentes propriétés et un nettoyage facile. Dolce est une natte imperméable en double tissage agréable au toucher, idéale pour l'extérieur, finie en tissu naturel, qui la rend aussi parfaite pour l'usage à l'intérieur. Caractéristiques: imperméable, anti-taches, imputrescible (résistant à la moisissure), facilité d'entretien et de nettoyage.

**[de]** Dolce ist ein Polypropylen-Garn-Stoff, mit ausgezeichneter Stabilität, Eigenschaften und leichter Reinigung. Dolce sind gefertigt mit einer wasserundurchlässigen Würfenbildung und einer doppelten Webkette. Widerstandsfähig gegen Wasser und Schimmel. Die Stoffe sind flexibel und weich, können hervorragend für den Innen- sowie für den Aussenbereich angewendet werden.



heritage Sunbrella®

**[en]** Featuring a beautiful solid hue Sunbrella® Heritage is woven half from fresh mass-dyed acrylic fibres, half from recycled mass-dyed acrylic yarn. Breathable, stain proof and highly resistant to mould and mildew, fading and degradation both from sunlight and chemical exposure, Heritage still remains soft to touch and easy to care. Clean with a solution of water and mild soap. Use a soft brush. Allow the solution to soak into the fabric and rinse thoroughly. Air dry.

**[es]** Sunbrella® Heritage es un hermoso tejido sólido realizado mitad en fibra acrílica nueva teñida en masa y mitad en hilo acrílico reciclado teñido en masa. Transpirable, a prueba de manchas y altamente resistente al moho y a los hongos, así como a la degradación producida por la acción de la luz y la exposición a los químicos, Heritage es, sin embargo, suave al tacto y fácil de cuidar. Limpie con una solución de agua y jabón neutro. Use un cepillo suave. Deje que la solución empape la tela y aclare concienzudamente. Deje secar al aire.

**[fr]** Sunbrella® Heritage est un beau tissu solide composé à moitié de nouvelles fibres acryliques teints en masse, et à moitié de fils acryliques teint en masse recyclés. Respirant, résistant aux taches et très résistant à la moisissure, ainsi qu'à la dégradation produite par l'action de la lumière et l'exposition aux produits chimiques, Heritage est cependant doux au toucher et facile à entretenir. Nettoyer avec une solution d'eau et de savon neutre. Utilisez une brosse douce. Laissez la solution tremper le tissu et rincer abondamment. Laisser sécher à l'air.

**[de]** Sunbrella Heritage hat einen schönen, festen Farbton und besteht zur Hälfte aus frischen Masse gefärbte Acrylfasern, zur Hälfte aus Recycling-Masse gefärbte Acrylgarn. Atmungsaktiv, fleckenbeständig und sehr resistent gegen Schimmel und Schimmelbildung. Verblassen und Abbau kann sowohl durch Sonnenlicht als auch durch chemische Einwirkung erfolgen. Heritage bleibt trotzdem immer noch weich und ist sehr pflegeleicht. Mit einer Lösung aus Wasser und milder Seife reinigen. Lassen Sie die Lösung in den Stoff eindringen und spülen Sie es dann gründlich ab. Lassen Sie das Sofa an der frischen Luft trocknen.



# materials / materiales / matériaux / Materialien

strada Crevin®

**[en]** Polypropylene yarn fabric with exceptional stability, excellent properties and easy cleaning and maintenance. Strada is a waterproof hopsack weave, manufactured with double warp, perfect for outdoor use, but with a soft finish just like natural knitting, which makes it also perfect for indoor use. Properties: waterproof, stain-resistant, imperishable (rot-proof), easy cleaning and maintenance.

**[es]** Tejido de hilo de polipropileno de extraordinaria estabilidad, excelentes propiedades y fácil mantenimiento y limpieza. Strada es una esterilla impermeable tejida en doble tela de agradable tacto, ideal para el exterior, pero con un acabado suave como los tejidos naturales, que lo hace perfecto también para el uso interior. Propiedades: impermeable, antimanchas, imputrescible (resistente al moho). Fácil mantenimiento y limpieza.

**[fr]** Tissu en fil de polypropylène avec une extraordinaire stabilité, d'excellentes propriétés et un nettoyage facile. Strada est une natte imperméable en double tissage agréable au toucher, idéale pour l'extérieur, finie en tissu naturel, qui la rend aussi parfaite pour l'usage à l'intérieur. Caractéristiques: imperméable, anti-taches, imputrescible (résistant à la moisissure), facilité d'entretien et de nettoyage.

**[de]** Strada ist ein Polypropylen-Garn-Stoff, mit ausgezeichneter Stabilität, Eigenschaften und leichter Reinigung. Strada sind gefertigt mit einer wasserundurchlässigen Würfenbildung und einer doppelten Webkette. Widerstandsfähig gegen Wasser und Schimmel. Die Stoffe sind flexibel und weich, können hervorragend für den Innen- sowie für den Aussenbereich angewendet werden.



silvertex™

**[en]** PVC fabric designed to meet the high standards of the upholstery market for hospitality projects, the art of navigation and outdoor furniture. Properties: waterproof, stain-resistant, antibacterial and antimycotic finish, fire-proof, resistant to UV radiation, perspiration resistant. Easy cleaning and maintenance.

**[es]** Tejido fabricado en PVC, concebido para cumplir con los altos requerimientos del mercado de la tapicería para proyectos, náutica y exterior. Propiedades: impermeable, resistencia a las manchas, acabado anti-bacterias y anti-micótico, alta resistencia al desgaste, resistencia al fuego, resistencia a los rayos UV, resistencia a la transpiración. Fácil limpieza y mantenimiento.

**[fr]** Tissu fabriqué en PVC, conçu pour répondre aux requêtes du marché de la tapisserie pour des projets, le secteur nautique et le mobilier d'extérieur. Caractéristiques: imperméable, anti-taches, finition anti-bactéries et anti-fongique, haute résistance à l'usure, résistant au feu, et aux UV, résistance à la transpiration. Facilité d'entretien et de nettoyage.

**[de]** Das nautische Gewebe Silvertex™ ist aus PVC hergestellt. Silvertex™ besitzt exzellente Eigenschaften: wasserundurchlässig, farbecht, antibakteriell und antimycotisch, hoher Widerstand gegen Feuer, widerstandsfähig gegen UV-Strahlen, Schweiß und Schmutz.



zander

**[en]** Coated fabrics Zander with PERMAGUARD® are engineered, tested and certified to resist the toughest conditions in outdoor environments. Anti-stain treatment, impermeability, UV-resistance, Cold Crack and Mildew resistance ensure that all requirements of the sector are met. PERMAGUARD® is a newly developed topcoat protective finish that surpasses stain resistance and long term, trouble-free performance. Easy to clean with a cloth and water, soap may be added in a small quantity.

**[es]** Los tejidos Zander con acabado PERMAGUARD® están diseñados, comprobados y homologados para resistir las condiciones más duras en exteriores. El tratamiento antimanchas, la impermeabilidad, la resistencia a los rayos UV, la rotura en frío y la resistencia a las esporas de moho garantizan el cumplimiento de todos los requisitos del sector. PERMAGUARD® es un acabado protector de última generación que ofrece una resistencia inigualable a los rayones, rozaduras y abrasión. Se limpia fácilmente con un paño y agua, a la que se puede añadir una pequeña cantidad de detergente.

**[fr]** Les tissus Zander sont conçus, testés et certifiés pour résister aux conditions les plus rudes des environnements extérieurs. Traitement antitache, imperméabilité, résistance aux UV, résistance au froid, protection contre les moisissures: toutes les exigences du secteur sont respectées. PERMAGUARD® est une finition protectrice de nouvelle génération qui offre une résistance inégalée aux rayures, aux éraflures et à l'abrasion. Il est facile à nettoyer avec un chiffon et de l'eau, auxquels une petite quantité de détergent.

**[de]** Sonne, Regen, Wind und Wetter- Zander mit PERMAGUARD® toffe halten den härtesten Bedingungen einer Outdoor Umgebung ohne Probleme stand. Dank unserem Anti-Flecken- Schutz, Wasserfestigkeit, UV-Beständigkeit, Kältebruchresistenz und dem Schutz vor Schimmelbefall werden alle Anforderungen dieser Branche erfüllt. PERMAGUARD® ist eine Schutzbeschichtung der neuesten Generation, die unübertroffene Beständigkeit gegen Kratzer. Es lässt sich leicht mit einem Tuch und Wasser reinigen, dem eine kleine Menge Reinigungsmittel.



# materials / materiales / matériaux / Materialien

tatami

**[en]** Tatami is extremely soft as well as resistant to fungus and bacteria. It is very high UV-resistant and has excellent light fastness. The used fiber is non-absorbent. Polypropylene is 100% recyclable and the energy consumed to produce it is less than any other known synthetic fiber. The fabrics are produced with the yarn that is nature friendly produced from non-toxic and non-allergenic substances. The care of the fabrics is easily to perform.

**[es]** Tatami es extremadamente suave y resistente a hongos y bacterias. Es muy resistente a los rayos UV y tiene una excelente solidez a la luz. La fibra utilizada no es absorbente. El polipropileno es 100% reciclable y la energía consumida para producirlo es menor que cualquier otra fibra sintética conocida. Los tejidos se fabrican con hilos respetuosos con la naturaleza producidos a partir de sustancias no tóxicas y no alergénicas. El cuidado de los tejidos es fácil de realizar.

**[fr]** Tatami est extrêmement doux et résistant aux champignons et aux bactéries. Il est très résistant aux rayons UV et possède une excellente solidité à la lumière. La fibre utilisée n'est pas absorbante. Le polypropylène est 100% recyclable et l'énergie consommée pour le produire est inférieure à toute autre fibre synthétique connue. Les tissus sont fabriqués avec des fils respectueux de la nature fabriqués à partir de substances non toxiques et non allergènes. L'entretien des tissus est facile à faire.

**[de]** Tatami ist extrem weich und resistent gegen Pilze und Bakterien. Es ist sehr beständig gegen UV-Strahlen und hat eine ausgezeichnete Lichtechtheit. Die verwendete Faser ist nicht saugfähig. Polypropylen ist zu 100 % recycelbar und der Energieverbrauch zu seiner Herstellung ist geringer als bei jeder anderen bekannten synthetischen Faser. Die Gewebe werden aus naturfreundlichen Garnen hergestellt, die aus ungiftigen und nicht allergenen Stoffen hergestellt werden. Die Stoffpflege ist einfach durchzuführen.



bora bora Crevin®

**[en]** Bora Bora is a specialty. With a strong resemblance to sisal and raffia rugs, feels like a hand-woven fabric, with a crafted, artisanal quality. Polypropylene yarn fabric with exceptional stability, excellent properties and easy cleaning and maintenance. Heavy weight and extremely resistant, it is a fabric designed for high end furniture, apt for indoor and outdoor use, but with a soft finish just like natural knitting, which makes it also perfect for indoor use. Properties: waterproof, stain-resistant, imperishable (rot-proof), easy cleaning and maintenance.

**[es]** Bora Bora es un tejido único. Inspirado en las alfombras de sisal y rafia, parece un tejido hecho a mano con un aspecto artesanal de gran calidad. Tejido de hilo de polipropileno de extraordinaria estabilidad, excelentes propiedades y fácil mantenimiento y limpieza. Su alta densidad y peso le dan una resistencia extrema en cualquier ambiente. De agradable tacto, ideal para el exterior, pero con un acabado suave como los tejidos naturales, que lo hace perfecto también para el uso interior. Propiedades: impermeable, antimanchas, imputrescible (resistente al moho). Fácil mantenimiento y limpieza.

**[fr]** Bora Bora es un tissu unique. Inspiré par les tapis de sisal et raphia, il ressemble à un tissu fait à la main avec un aspect artisanal de haute qualité. Tissu en fil de polypropylène avec une extraordinaire stabilité, d'excellentes propriétés et un nettoyage facile. Sa haute densité et son poids lui confèrent une résistance extrême dans n'importe quel environnement. Agréable au toucher, idéale pour l'extérieur, finie en tissu naturel, qui la rend aussi parfaite pour l'usage à l'intérieur. Caractéristiques: imperméable, anti-taches, imputrescible (résistant à la moisissure), facilité d'entretien et de nettoyage.

**[de]** Seine hohe Dichte und sein hohes Gewicht verleihen ihm extreme Beständigkeit in jeder Umgebung. Der Polypropylen Garn Stoff zeigt ausgezeichnete Stabilität und hat Eigenschaften wie leichte Reinigung. Widerstandsfähig gegen Wasser und Schimmel/Schimmelbildung. Bora Bora ist flexibel und weich, kann hervorragend im Innen- sowie Aussebereich eingesetzt werden.

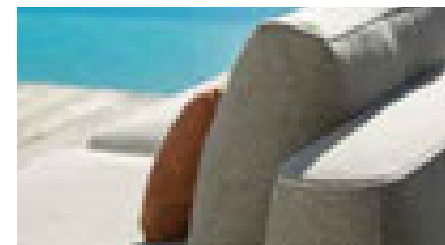

nature

**[en]** Nature is extremely soft as well as resistant to fungus and bacteria. It is very high UV-resistant and has excellent light fastness. The used fiber is non-absorbent. Polypropylene is 100% recyclable and the energy consumed to produce it is less than any other known synthetic fiber. The fabrics are produced with the yarn that is nature friendly produced from non-toxic and non-allergenic substances. The care of the fabrics is easily to perform.

**[es]** Nature es extremadamente suave y resistente a hongos y bacterias. Es muy resistente a los rayos UV y tiene una excelente solidez a la luz. La fibra utilizada no es absorbente. El polipropileno es 100% reciclable y la energía consumida para producirlo es menor que cualquier otra fibra sintética conocida. Los tejidos se fabrican con hilos respetuosos con la naturaleza producidos a partir de sustancias no tóxicas y no alergénicas. El cuidado de los tejidos es fácil de realizar.

**[fr]** Nature est extrêmement doux et résistant aux champignons et aux bactéries. Il est très résistant aux rayons UV et possède une excellente solidité à la lumière. La fibre utilisée n'est pas absorbante. Le polypropylène est 100% recyclable et l'énergie consommée pour le produire est inférieure à toute autre fibre synthétique connue. Les tissus sont fabriqués avec des fils respectueux de la nature fabriqués à partir de substances non toxiques et non allergènes. L'entretien des tissus est facile à faire.

**[de]** Nature ist extrem weich und resistent gegen Pilze und Bakterien. Es ist sehr beständig gegen UV-Strahlen und hat eine ausgezeichnete Lichtechtheit. Die verwendete Faser ist nicht saugfähig. Polypropylen ist zu 100 % recycelbar und der Energieverbrauch zu seiner Herstellung ist geringer als bei jeder anderen bekannten synthetischen Faser. Die Gewebe werden aus naturfreundlichen Garnen hergestellt, die aus ungiftigen und nicht allergenen Stoffen hergestellt werden. Die Stoffpflege ist einfach durchzuführen.



# finishes / acabados / finitions / Fertigung

metallic finishes / metales / métallique / Metall

---

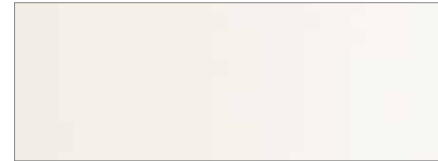

600 white antique textured



601 black matt textured

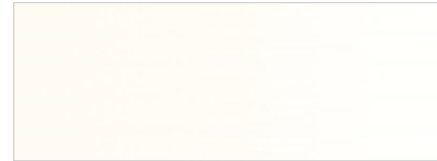

120 FT off white fine textured



124 FT linen fine textured



102 FT light grey fine textured



110 FT bronze fine textured



108 FT oxide fine textured



111 FT graphite fine textured



113 FT sage fine textured

# finishes / acabados / finitions / Fertigung

Dekton®

---

Kraftizen:



K1 albarium



K2 argentium



K3 umber



K4 micron

Natural:



D3 danae



D2 kelya

HPL Trespa®

---

Premium:



320 silver quartzite - matt



321 italian slate - matt



323 natural chalkstone - matt

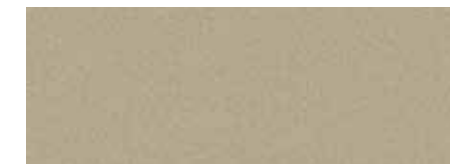

327 titanium bronze - satin

FENIX<sup>NTM</sup>®

---

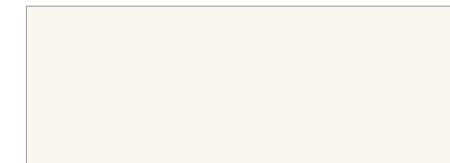

029 bianco male



720 nero ingo

## finishes / acabados / finitions / Fertigung

### Polypropylene rope

24 mm / 0.94" wide



530 SPK white speckled



526 SPK turquoise speckled



520 SPK sand speckled



525 SPK ivy speckled



534 SPK bronze speckled



527 forest green



522 SPK concrete speckled



523 SPK oxide speckled



531 SPK graphite speckled

### Polypropylene rope

Ø 7 mm / 0.27" thick

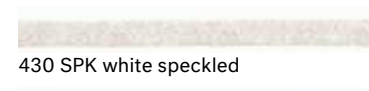

430 SPK white speckled

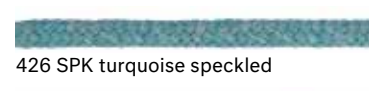

426 SPK turquoise speckled

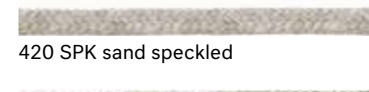

420 SPK sand speckled



425 SPK ivy speckled

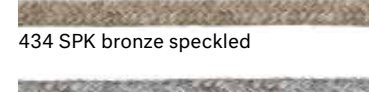

434 SPK bronze speckled



427 forest green

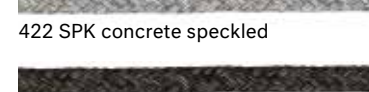

422 SPK concrete speckled

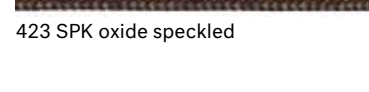

423 SPK oxide speckled

431 SPK graphite speckled

### Polyester rope

24 mm / 0.94" wide



509 taupe



515 SPK dark orange speckled

### Polyester rope

Ø 7 mm / 0.27" thick



409 taupe

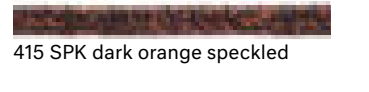

415 SPK dark orange speckled

## finishes / acabados / finitions / Fertigung

### UHPC concrete



C1 stone

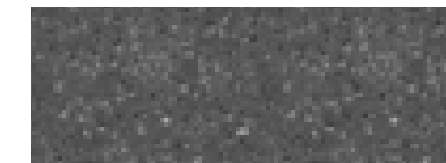

C2 slate



C3 terracotta

### solid wood / maderac maciza / bois massif / Massivholz



WS oiled sapele wood

finishes / acabados /  
finitions / Fertigung

eden Batyline®

---

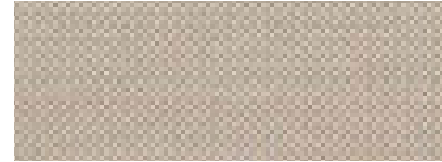

eden 50719



eden 50554



eden 50560



eden 50720

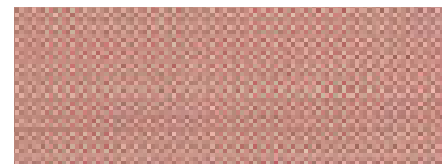

eden 51031



eden 50967

elios Batyline®

---

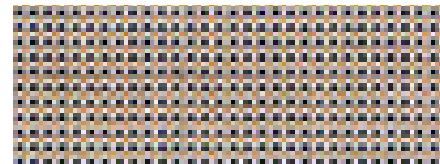

elios 51036

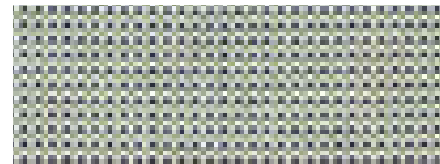

elios 51042

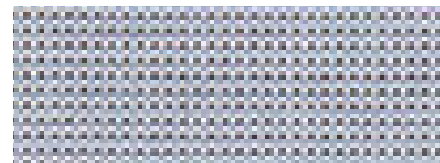

elios 51037

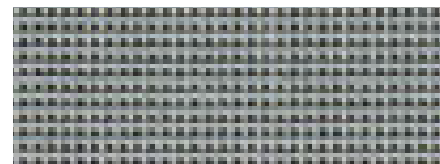

elios 51034

finishes / acabados /  
finitions / Fertigung

sling Sunbrella®

---



sling logan snowy



sling sailing seagull

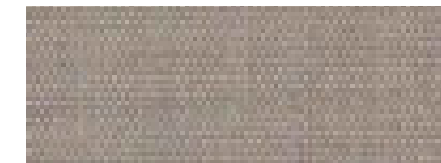

sling sailing space



sling logan graphite

premium sling Sunbrella®

---



premium sling linen



premium sling shale



cushions / confección /  
coussins / Kissenbezüge

dolce Crevin®

Group 21



dolce 07

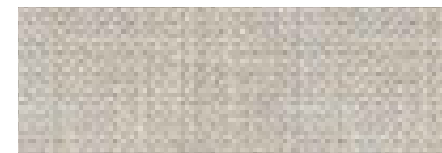

dolce 16



dolce 12

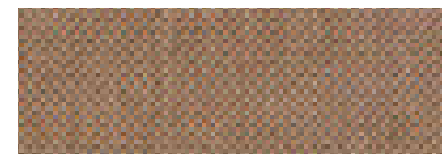

dolce 24



dolce 80

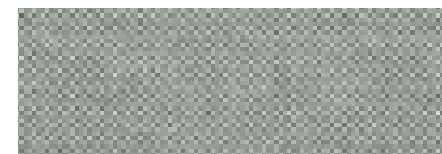

dolce 31



dolce 04



dolce 11



dolce 53

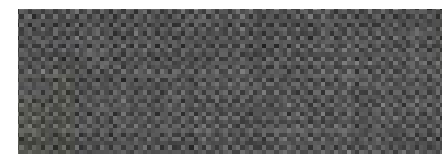

dolce 83

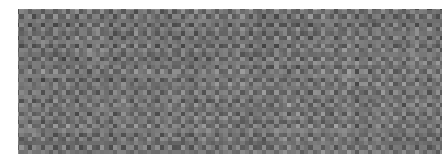

dolce 51

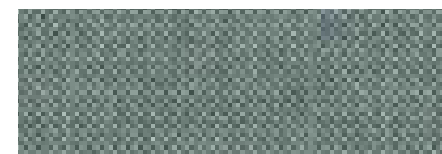

dolce 37

cushions / confección /  
coussins / Kissenbezüge

heritage Sunbrella®

Group 22



heritage papyrus



heritage ash



heritage moss



heritage leaf



heritage rust



heritage scarlet



heritage slate

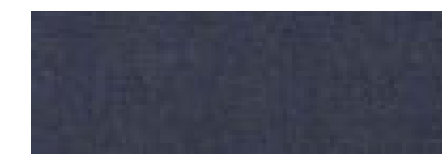

heritage indigo

strada Crevin®

Group 22



strada 07

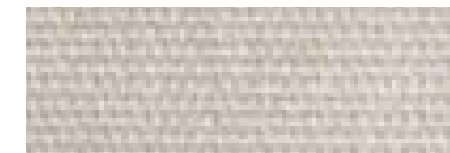

strada 16

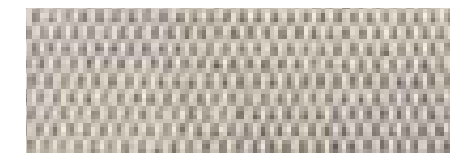

strada 75

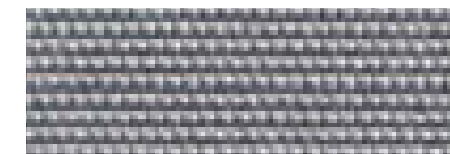

strada 51

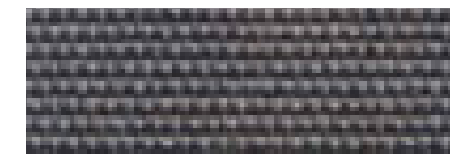

strada 83

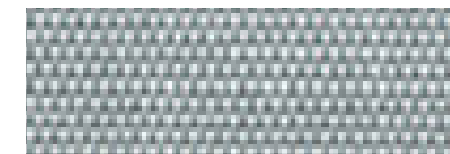

strada 43

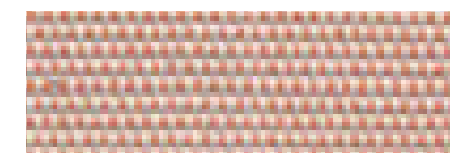

strada 29



strada 32

cushions / confección /  
coussins / Kissenbezüge

silvertex™

Group 22

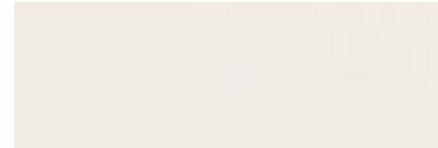

silvertex ice



silvertex macadamia



silvertex sandstone



silvertex taupe

zander

Group 22

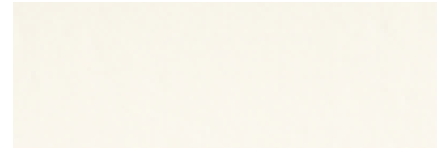

zander brilliant white

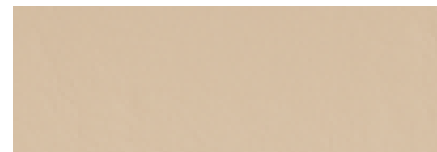

zander parchment



zander ochre

cushions / confección /  
coussins / Kissenbezüge

tatami

Group 22

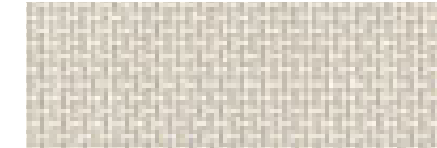

tatami 01



tatami 02

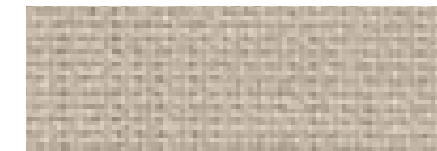

tatami 03

bora bora Crevin®

Group 23



bora bora 99



bora bora 08

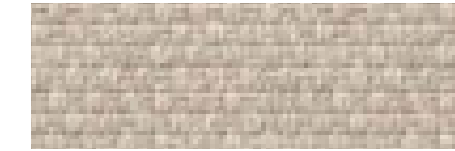

bora bora 05

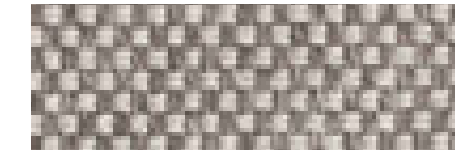

bora bora 11



bora bora 54



bora bora 50

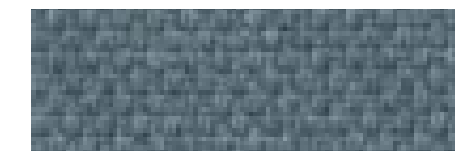

bora bora 42



bora bora 47

## cushions / confección / coussins / Kissenbezüge

sling Sunbrella®

Group 23

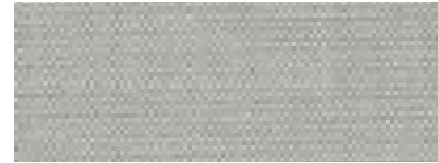

sling sailing seagull

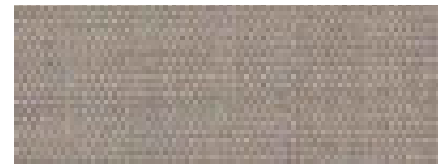

sling sailing space



sling logan graphite

nature

Group 23



nature 01



nature 02



nature 03

## finishes / acabados / finitions / Fertigung

espiral rug



espiral taupe

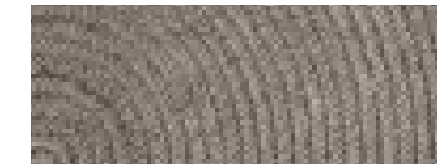

espiral light grey

link rug

square rug - 170x170 cm / 67" x 67"



brick - dark grey



denim - light grey



chinoise green - beige

rectangular rug - 200x300 cm / 79" x 118"



dark grey - brick



light grey - denim



beige - chinoise green

## ludovica + roberto palomba



**[en]** Ludovica Serafini and Roberto Palomba have been designing products that escape from the trends for over 25 years with their unique and inimitable signature. Their philosophical approach contributes to the search of the essence in each project. Their ability to project over the years has influenced many areas such as architecture, boating and contract. Their designs have been expressed through industrial moulds and serial production to get a more democratic vision and attract the greatest number of people; without forgetting the search of the Italian know-how culture, confirming their dualist and curious character. They have received several international awards and recognitions such as Compasso D'Oro, Elle Decoration International Design Award, Red Dot, Design Plus, Good Design Award and German Design Award.

**[es]** Ludovica Serafini y Roberto Palomba han estado diseñando productos que huyen de las tendencias durante más de 25 años con su sello característico e irrepetible. Su enfoque filosófico aporta la búsqueda de la esencia en cada proyecto. Su habilidad de proyectar a lo largo de los años ha influido en muchas áreas como la arquitectura, la náutica y el contract. Sus diseños se han plasmado en moldes industriales y en la producción en serie para conseguir una visión más democrática y atraer al mayor número de personas; sin olvidarse de mantener la búsqueda de aquella cultura del saber hacer italiano, confirmando su carácter dualista y curioso. Han recibido numerosos premios y reconocimientos mundiales como el Compasso D'Oro, Elle Decoration International Design Award, Red Dot, Design Plus, Good Design Award y German Design Award.

**[fr]** Ludovica Serafini et Roberto Palomba conçoivent des produits qui fuient les tendances depuis plus de 25 ans avec leur empreinte caractéristique et irremplaçable. Son approche philosophique fournit la recherche de l'essence dans chaque projet. Sa capacité à projeter au fil des ans a influencé de nombreux domaines tels que l'architecture, le nautisme et le contract. Ses créations ont été façonnées dans des moules industriels et en série afin d'atteindre une vision plus démocratique et d'attirer le plus grand nombre de personnes; sans oublier de maintenir la recherche de cette culture du savoir-faire italien, confirmant son caractère dualiste et curieux. Ils ont reçu de nombreux prix et distinctions internationales tels que le Compasso D'Oro, le prix international du design Elle Décoration, Red Dot, Design Plus, le prix Good Design et le prix du design allemand.

**[de]** Ludovica Serafini und Roberto Palomba entwerfen seit über 25 Jahren Produkte, die den Trends mit ihrer einzigartigen und unverwechselbaren Handschrift entkommen. Ihr philosophischer Ansatz trägt zur Suche des Wesens in jedem Projekt bei. Ihre Fähigkeit, über die Jahre hinweg viele Projekte auszuarbeiten und zu planen, hat viele Bereiche wie die Architektur, der Schiffsfahrtskunde oder der Verträge beeinflusst. Ihre Entwürfe wurden durch industrielle Formen und Serienfertigung ausgedrückt, um eine demokratischere Vision zu erhalten und die größte Anzahl von Menschen anzulocken, nicht zu vergessen, die Suche nach der italienischen Know-how-Kultur und ihren dualistischen und neugierigen Charakter zu bestätigen. Ludovica Serafini und Roberto Palomba haben mehrere internationale Preise und Auszeichnungen erhalten, darunter Compasso d'Oro, Elle Decoration International Design Award, Red Dot, Design Plus, Good Design Award und German Design Award.

## altherr désile park



**[en]** Altherr Désile Park is the evolution of the long-standing Barcelona-based studio Lievore Altherr. The studio specializes in product design & development, strategic consulting, creative direction, art direction, and ephemeral architecture for internationally recognized design companies such as Arper, Burgbad, Vibia, Noorth, among others. Their approach develops projects using an established strategy: a creative concept integrating product design and its communication. This holistic approach, humanist character, and the search for the essential in their projects – combined with a sensibility that transmits harmony and balance – characterize the designs of Altherr Désile Park.

**[es]** Altherr Désile Park es la evolución del histórico estudio Lievore Altherr de Barcelona. El estudio se especializa en el diseño y desarrollo de productos, la consultoría estratégica, la dirección creativa, la dirección de arte y la arquitectura efímera para empresas de diseño reconocidas a nivel internacional como Arper, Burgbad, Vibia y Noorth, entre otras. Su enfoque desarrolla proyectos utilizando una estrategia establecida: un concepto creativo que combina el diseño de producto y su comunicación. Este enfoque holístico, el carácter humanista y la búsqueda de lo esencial en sus proyectos, en combinación con una sensibilidad que transmite armonía y equilibrio, caracterizan los diseños de Altherr Désile Park.

**[fr]** Le Altherr Désile Park est l'évolution du studio Lievore Altherr, installé de longue date à Barcelone. Ce studio est spécialisé dans la conception et le développement de produits, le consulting stratégique, la direction créative, la direction artistique et l'architecture éphémère pour des entreprises de design internationalement reconnues telles que Arper, Burgbad, Vibia, Noorth, pour ne citer qu'elles. Le studio gère les projets suivant une stratégie bien définie: un concept créatif qui intègre le design du produit et la communication autour de ce dernier. Les designs d'Altherr Désile Park sont marqués par cette approche holistique, son caractère humaniste et la recherche de l'essentiel dans chaque projet - combinés à une sensibilité qui transmet harmonie et équilibre.

**[de]** Altherr Désile Park ist die Weiterentwicklung des langjährigen Studios Lievore Altherr mit Sitz in Barcelona. Das Studio ist auf Produktdesign und -entwicklung, strategische Beratung, Creative Direction, Art Direction und temporäre Architektur für international anerkannte Designunternehmen wie Arper, Burgbad, Vibia und Noorth u. a. spezialisiert. Das Studio entwickelt Projekte mit einer festgelegten Strategie: ein kreatives Konzept, das Produktdesign und dessen Kommunikation integriert. Dieser ganzheitliche Ansatz, der humanistische Charakter und die Suche nach dem Wesentlichen in ihren Projekten - in Kombination mit einer Sensibilität, die Harmonie und Ausgewogenheit vermittelt - kennzeichnen die Entwürfe von Altherr Désile Park.

## mut design



**[en]** Founded in 2010 by designer Alberto Sánchez, MUT Design Studio is formed by a multidisciplinary team. Their inspiration comes from nature and the apparently prosaic objects making up the puzzle of their daily life, always true to the principles of emotional design. Experimenting with those everyday objects in order to redefine them is one of their bred-in-the-bone hallmarks. Thanks to their independent personality, MUT have turned into a design icon. Their award-winning products are regularly featured in the pages of top leading magazines around the world and at the present time they are listed among the most popular and highly regarded designers of their generation. Their success seems to glimpse no limits.

**[es]** Fundado en 2010, por el diseñador Alberto Sánchez, MUT Design Studio está compuesto por un equipo multidisciplinar. Su inspiración proviene de la naturaleza y de los en apariencia prosaicos objetos que forman el rompecabezas de su vida cotidiana, manteniéndose siempre fieles a los principios del diseño emocional. Experimentar hasta redefinir esos objetos con los que nos encontramos día a día es una de sus señas de identidad más arraigadas. Gracias a su personalidad independiente, MUT se ha convertido en un icono del diseño. Su trabajo ha sido reconocido ya con varios premios de prestigio, sus productos se encuentran habitualmente en las cabeceras de referencia y hoy por hoy, se sitúan entre los diseñadores más valorados y con mayor proyección internacional de su generación. Su éxito parece no conocer límites.

**[fr]** Fondé en 2010 par le designer Alberto Sánchez, MUT Design Studio est composé par une équipe multidisciplinaire. Leur inspiration vient de la nature et des apparemment prosaïques objets qui constituent le casse-tête de leur vie quotidienne, toujours fidèles aux principes du design émotionnel. L'expérimentation et la redéfinition de ces objets d'usage commun est l'un des leurs signes distinctifs plus enracinés. Grâce à son caractère indépendant, MUT a devenu un icône du design contemporaine. Son travail a été reconnu avec plusieurs prix de prestige, ses produits se trouvent habituellement dans les revues de référence et aujourd'hui, ils se situent entre les designers les plus populaires et appréciés de leur génération. Il semble que leur succès ne connaît pas de limites.

**[de]** Gegründet von Alberto Sánchez und gebildet durch ein multidisziplinäres Team ist Mut sowohl ein Studio als auch ein Verlag, dessen Prinzipien auf emotionalem Design beruhen. Geboren unter der Prämisse des Experimentierens und der ständigen Neubewertung der Dinge des täglichen Lebens ergibt sich eine Prägung in jedem Projekt, welches dieses unruhige Atelier verlässt. Der unabhängige Charakter von Mut erlaubt diesem Studio sich zu einer Ikone des Designs zu entwickeln, dessen übliche Präsenz auf internationalen Messen schon Grenzen überschreitet. Mut, ein Laboratorium von Ideen in ständigem Aufruhr.

## lievore altherr molina



**[en]** Lievore Altherr Molina studio was born in 1991 from the merger of Alberto Lievore, Jeannette Altherr and Manel Molina, its three founding partners. From the beginning until the moment they decided to split up in 2016, and given their multidisciplinary vocation, the team transcended the limits of product design (furniture, objects, packaging, etc.) to embrace consultancy and art direction for the most diverse companies always providing individualised solutions. Their humanistic approach to design is easy to detect in the persistent search for aesthetically beautiful and pure forms which come, nonetheless, as the logical fruit of the rules imposed by function and context. Throughout the years, the studio received many national and international awards. One of the most outstanding was the Spanish Premio Nacional de Diseño in 1999. Moreover, their work has been exhibited in the main capital cities of the world, such as Paris, Tokyo, London or New York.

**[es]** El estudio Lievore Altherr Molina nació en 1991 de la unión entre Alberto Lievore, Jeannette Altherr y Manel Molina, sus tres socios fundadores. Desde su creación y hasta su disolución en 2016, y dada su vocación multidisciplinar, el objetivo del estudio trascendió los límites del diseño de productos de todo tipo (muebles, objetos, embalajes, etc.) para abarcar también la consultoría y la dirección de arte para las más diversas empresas a las que se ofrecía soluciones individualizadas. El enfoque humanístico de su diseño es fácilmente detectable en la persistente búsqueda de formas estéticamente bellas y puras, que surgen, no obstante, como resultado lógico de las pautas que exigen la función y el contexto. A lo largo de los años, el estudio fue galardonado con numerosos premios nacionales e internacionales, entre los que cabe destacar el Premio Nacional de Diseño en 1999. Sin olvidar que sus trabajos se han expuesto en las principales capitales del mundo, como París, Tokio, Londres o Nueva York.

**[fr]** Le studio Lievore Altherr Molina a été créé en 1991 par la fusion de ses trois partenaires: Alberto Lievore, Jeannette Altherr et Manel Molina. Depuis sa fondation et jusqu'à sa dissolution en 2016, et en raison de sa vocation multidisciplinaire, son objectif a dépassé les limites du dessin de produits de toute genre (mobilier, objets, emballages, etc.) pour inclure aussi la consultance et la direction artistique des plus diverses sociétés, en offrant toujours des solutions individualisées. La perspective humaniste de son travail est notamment détectable en la recherche persévérante des formes esthétiquement belles et pures qui émergent, nonobstant, comme le résultat logique des normes que la fonction et le contexte exigent. En 1999, ils ont reçu le Prix National de Design, mais au cours des années ils ont également remporté de nombreux prix nationaux et internationaux. Sans oublier que leurs travaux ont été exposés dans les principales capitales du monde, tels que Paris, Tokyo, Londres ou New York.

**[de]** Das Studio Lievore-Altherr-Molina wurde 1991 aus dem Zusammenschluss seiner 3 Mitglieder gegründet: Alberto Lievore, Jeannette Altherr und Manel Molina. Seit seiner Gründung beschäftigt es sich mit dem Design von Produkten, der Beratung und mit der künstlerischen Leitung diverser Firmen, immer bestrebt individuelle Lösungen anzubieten. Im Laufe der Jahre hat sich das Studio einen Namen gemacht mit dem Design von Möbeln, mit Projekten der Innenarchitektur sowie dem Design von Produkten und Verpackungen. 1999 erhielt das Studio den Nationalpreis für Design; des weiteren erhielt das Studio zahlreiche nationale und internationale Auszeichnungen.

## javier pastor



**[en]** College professor as well as industrial and graphic designer, Javier Pastor studied the Master of Design and Design Management in the Domus Academy of Milan in 1996. He has developed many projects in different fields: furniture, lighting, product, graphic design and communication. As a researcher of the IGD (Group of Research and Design Management of the Polytechnic University of Valencia), he works in consultancy and training projects regarding design and product portfolio management, collaborating with different companies and organizations.

**[es]** Profesor universitario, diseñador industrial y gráfico, Javier Pastor estudió el Máster en Diseño y Dirección de Diseño en la Domus Academy en Milán en 1996. Ha desarrollado proyectos en diversos sectores: mobiliario, iluminación, producto, diseño gráfico y comunicación. Como investigador del IGD (Grupo de Investigación y Gestión del Diseño de la Universidad Politécnica de Valencia), trabaja en proyectos de consultoría y formación para la gestión del diseño y portafolio de productos, en colaboración con diferentes empresas y entidades.

**[fr]** Professeur à l'Université, dessinateur industriel et graphique, Javier Pastor a étudié le Mastère en Design et Direction de Design dans la Domus Academy à Milan en 1996. Il a développé des projets dans différents secteurs: mobilier, illumination, produit, dessin graphique et communication. Il a travaillé comme investigateur du IGD (Groupe de Recherche et Gestion du Dessin de l'Université Polytechnique de Valence) dans projets de consultation et formation dans la gestion du design et portfolio de produits, en collaboration avec différentes entreprises et organismes.

**[de]** Javier Pastor, Professor für Hochschulausbildung sowie Industrie- und Grafikdesigner, studierte 1996 den Master "Design and Design Management" an der Domus Academy in Mailand. Er hat viele Projekte in verschiedenen Bereichen entwickelt: Möbel, Beleuchtung, Produkt, Grafikdesign und Kommunikation. Als Forscher der IGD (Gruppe für Forschung und Design Management der Polytechnischen Universität von Valencia) arbeitet er in Beratungs- und Schulungsprojekten in Bezug auf Design und Produktportfoliomanagement und arbeitet mit verschiedenen Unternehmen und Organisationen zusammen.

## manel molina



**[en]** After a long professional career as one of the co-founders of Lievore Altherr Molina studio, 2016 would welcome the start of a new chapter in designer Manel Molina's professional life: the creation of Estudi Manel Molina in collaboration with Raimon Monsarro and Daniel Castro. However, Barcelona remains his headquarters while the objective stays pretty much the same, that is, developing projects in the field of industrial design and providing consultancy services to companies like Andreu World, Enea, Arper, Expormim, Thonet, Foscarini or Vibia to name just a few.

**[es]** Tras una dilatada carrera profesional como uno de los miembros fundadores del estudio barcelonés Lievore Altherr Molina, 2016 marcaría el inicio de una nueva etapa en la vida profesional del diseñador Manel Molina con la creación de Estudi Manel Molina, en colaboración con Raimon Monsarro y Daniel Castro. Pese a los cambios, lo fundamental permanece: Barcelona sigue siendo su base operativa y su objetivo, el desarrollo de proyectos en el ámbito del diseño industrial y la aportación de servicios de consultoría externa para empresas como Andreu World, Enea, Arper, Expormim, Thonet, Foscarini o Vibia, entre muchas otras.

**[fr]** Après une longue carrière comme un des cofondateurs du studio barcelonais Lievore Altherr Molina, 2016 a marqué le début d'un nouveau épisode dans la vie professionnelle du designer Manel Molina: la création d'Estudi Manel Molina avec la collaboration de Raimon Monsarro et Daniel Castro. Malgré les changements, les aspects fondamentaux sont toujours les mêmes: Barcelone est encore son quartier général et son objectif, le développement de projets de design industriel et la fourniture de services de consulting externe pour signatures comme Andreu World, Enea, Arper, Expormim, Thonet, Foscarini ou Vibia, entre autres.

**[de]** Nach einer langen beruflichen Karriere als einer der Mitbegründer des "Lievore Altherr Molina" Studios, begrüsst das Jahr 2016 den Start eines neuen Kapitels: Die Schaffung von Estudi Manel Molina, in Zusammenarbeit mit Raimon Monsarro und Daniel Castro. Eine ähnliche Projektrichtung: Entwicklung von Projekten im Bereich Industriedesign und Beratung.

## studio expormim



**[en]** Since 2005 Expormim incorporates its own studio of R&D&I (Research, Development and Innovation). Composed of industrial designers specialised in the furniture industry, studio expormim not only produce their own collections but also give support to the development of external projects. Witnesses and heirs to the know-how the company has been gathering over time, studio expormim have been able to incorporate by means of constant research and experimentation with new materials, the latest design trends and technological innovation to our craftsmen's background. Exclusive, top quality collections emerge from this process where modernity and tradition become fused and fine raw materials blend in with the most advanced components.

**[es]** Desde 2005 Expormim pasa a integrar su propio estudio de I+D+I (investigación, desarrollo e innovación). Constituido por diseñadores industriales especializados en el sector del mueble, studio expormim no sólo produce sus propias colecciones, sino que también colabora en el desarrollo de proyectos externos. Testigos y herederos del saber hacer que la compañía ha ido acumulando con el paso del tiempo, a través de la constante investigación y de la experimentación con nuevos materiales, studio expormim incorpora las últimas tendencias e innovaciones tecnológicas al acervo de conocimientos que atesoran nuestros artesanos para crear así colecciones exclusivas y de gran calidad, fruto del mestizaje entre modernidad y tradición y de la combinación de las materias primas más nobles con los componentes más avanzados.

**[fr]** Depuis 2005 Expormim compose sa propre étude de R+D+I (Recherche, Développement et Innovation). Composé de dessinateurs industriels spécialisés dans le secteur du meuble, studio expormim non seulement dessine et développe ses propres collections, mais soutient aussi le développement des projets externes. Témoins et héritiers du savoir-faire que la compagnie a accumulé pendant des années, à travers de la recherche constante et de l'expérimentation avec de nouveaux matériaux, studio expormim incorpore les tendances les plus récentes et les innovations technologiques au patrimoine de connaissances que nos artisans ont amassé pour créer des collections exclusives et de grande qualité, résultat du mélange de modernité et tradition et de la combinaison de matières premières nobles, tels avec des éléments les plus avancés.

**[de]** Seit 2005 hat Expormim sein eigenes Studio für Forschung, Entwicklung und Innovation in Betrieb. Studio expormim, gebildet von Industriedesignern spezialisiert auf den Möbelsektor entwerfen und entwickeln eigene Kollektionen und unterstützen die Entwicklung externer Projekte. Unser gesammeltes Know How, ständige Forschung und die Erprobung neuer Materialien sowie das Wissen um die neuesten Trends sind der Schlüssel für die Entwicklung exklusiver Kollektionen und das Ergebnis aus der Mischung von natürlichen und künstlichen Elementen.

## quality & environment

---

**[en]** All EXPORMIM products meet strict quality and safety standards. EXPORMIM has a QUALITY SYSTEM according to ISO 9001:2015. A standard that pursues total customer satisfaction. EXPORMIM is certified according to ISO 14001:2015. A standard that demonstrates our commitment to the protection of the environment.

**[es]** Todos los productos EXPORMIM cumplen estrictas normas de calidad y seguridad. EXPORMIM dispone de SISTEMA DE CALIDAD según la norma ISO 9001:2015. Una norma que tiene por objeto la satisfacción final del cliente. EXPORMIM se encuentra certificada según la norma ISO 14001:2015. Una norma que demuestra nuestro compromiso con la protección del medio ambiente.

**[fr]** Tous les produits EXPORMIM répondent à des normes de qualité et de sécurité strictes. EXPORMIM dispose d'un SYSTÈME DE QUALITÉ selon la norme ISO 9001: 2015. Une règle qui vise la satisfaction finale du client. EXPORMIM est certifié selon la norme ISO 14001: 2015. Une norme qui démontre notre engagement en faveur de la protection de l'environnement.

**[de]** Alle EXPORMIM Produkte erfüllen strenge Qualitäts- und Sicherheitsstandards. EXPORMIM hat ein QUALITÄTS-SYSTEM nach Regel ISO 9001: 2015. Ein Standard, der eine totale Kundenzufriedenheit erfolgt. EXPORMIM ist nach der Norm ISO 14001: 2015 zertifiziert. Ein Standard, der unser Engagement für den Umweltschutz demonstriert.

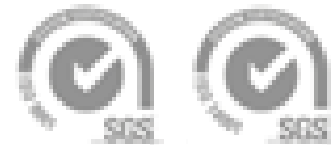

n° ES09/7447

n° ES21/209100

## credits

---

### **Design management**

Javier Pastor Castillo  
Manuel Lecuona López  
(IGD. Grupo de Investigación y Gestión del Diseño.  
Universidad Politécnica de Valencia)

### **Text**

Javier Pastor Castillo  
Manuel Lecuona López  
Expormim design and communication department

### **Translation**

Expormim design and communication department

### **Product Design and Development**

Ludovica + Roberto Palomba  
Altherr Désile Park  
Lievore Altherr Molina  
Manel Molina  
MUT Design  
Javier Pastor  
Expormim design and communication department

### **Art Direction and style**

Javier Pastor Castillo  
Expormim design and communication department

### **Atrezzo**

Organic Studio

### **Graphic Design & Concept**

Dídac Ballester

### **Photography**

MIMUS comunicación  
Meritxell Arjalaguer  
Mauricio Fuertes  
Cualiti Photo Studio  
Ester Colomina

### **Printers**

La Imprenta CG  
[www.laimprentacg.com](http://www.laimprentacg.com)



# acknowledgements

---

**[en]** Expormim wants to publicly thank all the people who have trusted the company and have remained loyal to it for the past 60 years: on one hand, all the artisans, master weavers and specialized upholsterer of Expormim who keep on surprising us day after day with their precious know-how. It is this unique skill what lends a particular expressivity and emotional added value to all our collections. And on the other, all the customers who claim satisfaction decades after having purchased our furniture. Our greatest pride is hearing them say they still use our furniture as if it was the first day and know that we have helped them have a more comfortable and happier life.

**[es]** Expormim quiere dar las gracias públicamente a todas las personas que han confiado en la compañía y han estado a nuestro lado a lo largo de estos 60 años: por un lado, a los artesanos, expertos tejedores y habilidosos tapiceros de Expormim que continúan sorprendiéndonos día a día con su máspreciado saber hacer, esa particular destreza que otorga expresividad y valor emocional a todas nuestras colecciones. Y por el otro, a todos los clientes que siguen satisfechos décadas después de haber adquirido el mobiliario. Nuestro mayor orgullo es escucharles decir que siguen utilizando nuestros muebles como si fuera el primer día y saber que siguen con nosotros.

**[fr]** Expormim tient à remercier publiquement tous ceux qui ont fait confiance à la société et qui ont été à nos côtés pendant ces 60 ans: d'une part, les artisans, les experts en tissages et les tapissier spécialisés d'Expormim qui continuent de nous surprendre de jour en jour avec leur savoir-faire le plus précieux, cette compétence particulière qui donne l'expressivité et la valeur émotionnelle à toutes nos collections. Et de l'autre, à tous nos clients qui restent satisfaits des décennies après avoir acquis les meubles. Notre plus grande fierté est de les entendre dire qu'ils continuent à utiliser nos meubles comme si c'était le premier jour et savoir qu'ils continuent avec nous.

**[de]** Expormim Dankt allen Mitarbeitern und Kunden herzlich für ihr Vertrauen und für den Einsatz seit über 60 Jahren. Expormim´s Handwerker sind Meisterweber und spezialisierte Polsterer, die uns von Tag zu Tag mit ihrem kostbaren "know how" immer wieder überraschen. Es ist diese einzigartige Fähigkeit, die eine besondere Ausdruckskraft und einen besonderen Wert für all unsere Kollektionen verleiht. Auch Danken wir unseren treuen Kunden, die seit Jahrzehnten weiterhin treuer Kunde von Expormim sind und Zufriedenheit und Vertrauen zeigen. Unser grösster Stolz ist es zu sehen, wenn unsere Kunden zufrieden sind und immer wieder auf Expormim zurück greifen.

# expormim

---

**Head Office**

Polígono Industrial Jaime I  
46640 Moixent (Valencia) SPAIN  
Tel. 962 295 145  
nacional@expormim.com  
www.expormim.com

**Expormim USA LLC**

667 Madison Avenue 5th floor  
New York, NY 10065  
(212) 204-8572  
usa@expormim.com  
www.expormim.com

**Other Countries**

Tel. +34 962 295 144 / +34 962 295 146  
export@expormim.com  
www.expormim.com

©expormim 2023